

# TS Toolspecial

april - juni 2024

GEK OP GEREEDSCHAP

## VEILIG WERKEN AAN HYBRIDE EN EV

Pagina 112 t/m 121

Schroefdraadherstellers

GEDORE  
SINCE 1852



Pagina 8

Bekijk deze en andere  
scherpe acties

Toolspecial  
TOPDEALS

1.936,<sup>20</sup>  
**1.250,-**



Pagina 86

Krachtdoppenassortiment 1/2"  
40-delig

**NIEUW**



Pagina 43

[www.toolspecial.com](http://www.toolspecial.com)

# Thema's in deze editie

|  | Pagina    |                              | Pagina      |
|--|-----------|------------------------------|-------------|
| <b>APK</b>                             | 4 t/m 31  | <b>WERKPLAATSUITRUSTING</b>  | 87 t/m 100  |
| <b>AIRCO</b>                           | 32 t/m 33 | <b>MERKSPECIFIEK TESLA</b>   | 102 t/m 103 |
| <b>REVISIE</b>                         | 34 t/m 72 | <b>MERKSPECIFIEK VAG</b>     | 104         |
| <b>WERKLEDING</b>                      | 73 t/m 82 | <b>TREKHAAK EN AANHANGER</b> | 105 t/m 109 |
| <b>REINIGING</b>                       | 80 t/m 82 | <b>SCHADEHERSTEL LAMPEN</b>  | 110 t/m 111 |
| <b>KLEINMATERIAAL</b> @ Universalparts | 83 t/m 85 | <b>HYBIDE EN EV</b>          | 112 t/m 121 |
| <b>POWERPACKS</b>                      | 86        | <b>BANDENREPARATIE</b>       | 122         |

De complete inhoudsopgave staat op pagina 123

## Merkspecifiek: Tesla

Ook voor merkspecifiek gereedschap moet je bij Toolspecial zijn, bijvoorbeeld voor de Tesla Model 3:

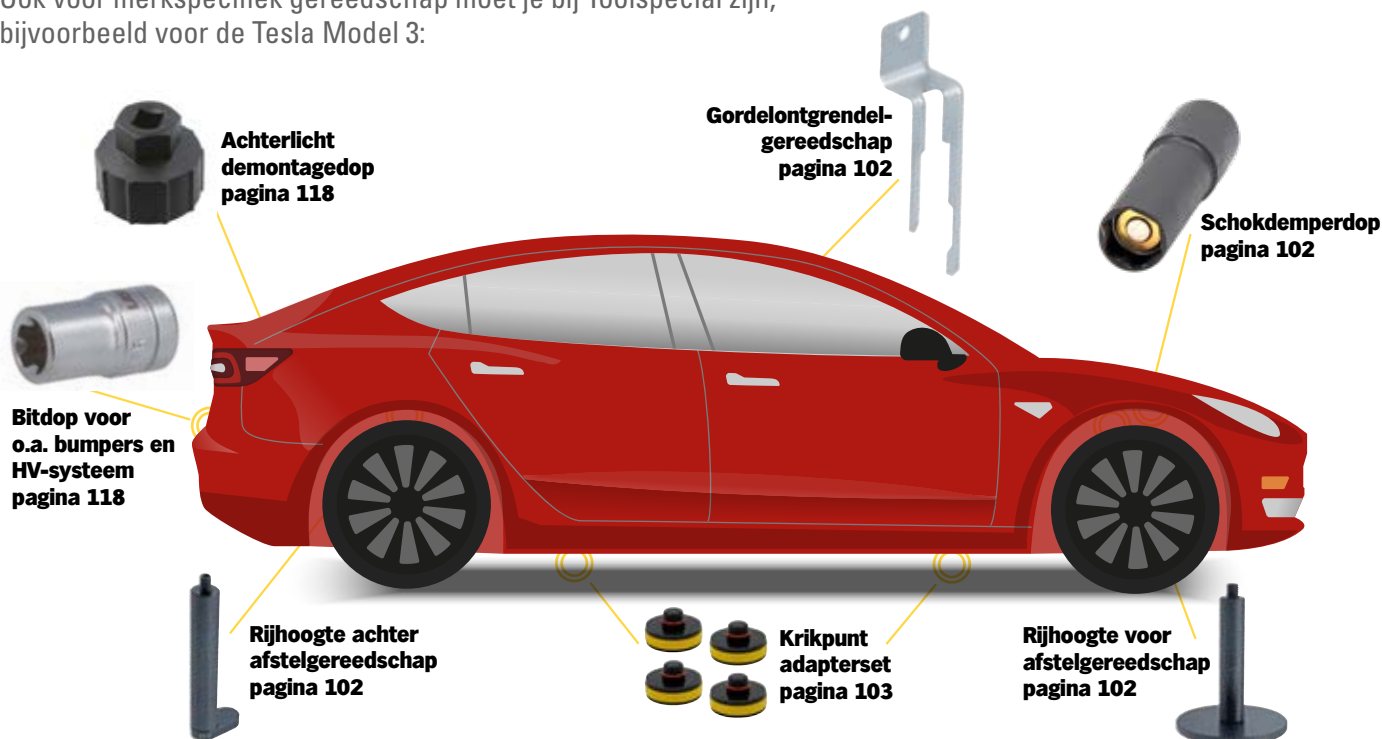



**KRAFTWERK**

## Gereedschapswagen met 337-delig assortiment

ART. 102.105.203

Gereedschapswagen voorzien van 5 laden waarvan 4 gevuld met een 337-delig gereedschapset in zachte schuiminlays. In Duitsland gefabriceerde, zeer stevige gereedschapswagen geconstrueerd uit dubbelwandig plaatstaal.

- Kogelgelagerde rails
- Centraal afsluitbaar
- Aantal laden: 5
- L x B x H: 719 x 475 x 1.000 mm
- Maximale belasting wagen: 450 kg



~~1.139,00~~

**775,-**



**337-delig**

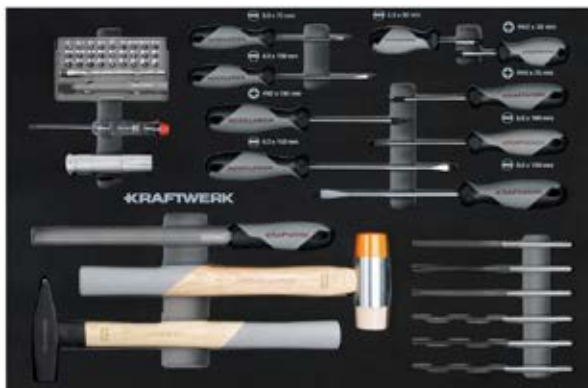

**Bekijk ook de scherp geprijsde gereedschapswagens op pagina 89 t/m 100!**





## Schroevendraaierset 6-delig

21,<sup>95</sup>

ART. 810/6

6-delige schroevendraaierset met mat verchromde klingen en voorzien van gezwarte punten. Grote krachtoverbrenging door slipvrije 3-componentengreep.

Inhoud:

- Zaagsnede schroevendraaiers: 0,5x3 - 0,8x4 - 1x5,5 en 1,2x6,5 mm
- Phillips schroevendraaiers: PH1 en PH2



SONIC

## Steek-/ringratelsleutelset 12-delig

160,-

ART. 601219

Inhoud: 8 - 9 - 10 - 11 - 12 - 13 - 14 - 15 - 16 - 17 - 18 en 19 mm

- Aantal tanden: 72



KRAFTWERK

## Steek-/ringsleutelset 13-delig

ART. 3550

Met licht gebogen kop.

Inhoud: 8 - 9 - 10 - 11 - 12 - 13 - 14 - 15 - 16 - 17 - 18 - 19 en 22 mm



~~79,-~~  
**59,-**



Gasdetektor



Lange flexibele meetsonde

**Toolspecial**  
**TOP DEAL**

Draaiknop voor  
fijnafstemming



**WYBLOZE**

## Gaslektester

ART. GLT-01

Meet de volgende gassen:  
methaan, aardgas, koolmonoxide, benzine, alcohol, propaan, benzeen,  
trichloorethaan, ethaan, butaan, gehalogeneerde koolwaterstof.

De tester herkent enkel de gasconcentratie, niet het type gas.

- Opwarmtijd: minder dan 30 seconden
- Operationele tijd: meer dan een uur

~~87,95~~

**69,-**



**SONIC**

## Koevoetset 4-delig

**55,-**

ART. 600403

Zeer geschikt voor de- en montagewerkzaamheden.  
Met 2-Componenten greep. Chroom-Molybdeen. Gehard.

Inhoud:

- Gebogen koevoet 206 mm
- Gebogen koevoet 302 mm
- Gebogen elleboog koevoet 460 mm
- Verlengde koevoet 610 mm



**mob**

## Bolkophamer

Voorzien van ronde baan  
en kogelkop.

- Model: Engels
- Hamersteel: Hickory

| Art.       | Gewicht | Prijs   |
|------------|---------|---------|
| 5081030500 | 225 g   | € 16,00 |
| 5081031000 | 450 g   | € 18,50 |



**mob**

## Bankhamer

Gemaakt van hoogwaardig staal. Gesmeed, nauwkeurig gepolijst en gehard.  
Voorzien van een anti-corrosie bescherming.

- Model: Duits
- Hamersteel: Hickory

| Art.       | Gewicht | Prijs   |
|------------|---------|---------|
| 5039030300 | 300 g   | € 18,50 |
| 5039030500 | 500 g   | € 17,95 |



Mitutoyo

## Schuifmaat analogoog 0 - 150 mm

34,50

ART. 530-104

Analoog schuifmaat met matverchromde schaalverdeling en nonius. De geharde meetbekken zijn voorzien van een afschuining voor de meting van groeven of boringen. Heeft een blokkeerschroef aan de bovenzijde en dieptemaat.

- Meetbereik: 0 - 150 mm
- Totale lengte: 231 mm
- Schaalverdeling: 0,05 mm
- Beklengte: 40 mm



Mitutoyo

## Schuifmaat digitaal 0 - 150 mm

125,-

ART. 500-181-30

Digimatic schuifmaat met gepatenteerde AOS techniek. Zonder rolknop. Standaard model met hoge kwaliteit afwerking van de geleidingsoppervlakte voor soepele schuifbeweging. Lange levensduur batterij.

- Meetbereik: 0 - 150 mm
- Totale lengte: 233 mm
- Schaalverdeling: 0,01 mm
- Beklengte: 40 mm
- Nauwkeurigheid:  $\pm 0,02$  mm



Lufkin®

## Rolmaat Metrisch 20 meter

16,95

ART. ST20CM

Rolmaat in duurzame ABS behuizing. Inklapbare haak welke opent tijdens gebruik voor een betere grip.

- Uitvoering: cm
- Lengte: 20 m
- Materiaal: ABS
- Breedte: 10 mm
- Kleur: Oranje







Makita

## Vetspuit 18 V

295,-

ART. DGP180Z

Vetspuit met een maximale werkdruk van 690 bar geschikt voor 410 ml patronen. Het laden van het reservoir is op drie manieren mogelijk, door middel van het plaatsen van een vetpatroon van maximaal 410 ml of door het aanzuigen of inpompen via de vulnippel.

De stroomsnelheid kan door middel van de schakelaar aangepast worden. In de automodus wordt de stroomsnelheid aangepast aan de interne druk van de vetkamer van het te smeren object.

Wordt geleverd zonder accu en lader.

- Accutype: Li-ion
- Maximale druk: 690 bar
- Spanning: 18 V
- Aantal accu's: 0
- Gewicht: 5,8 kg

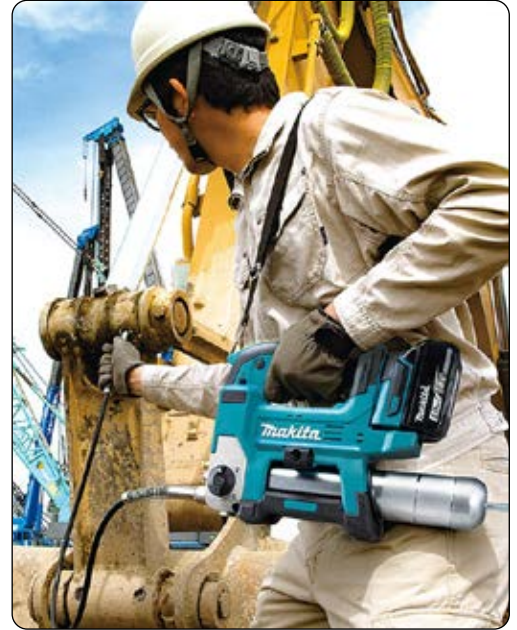

PRESSOL

## Vetpatroon universeel

5,75

ART. 12 511

Multifunctioneel vet-NLGI 2 voor het smeren van glij- en wentellagers bij hoge belasting, waterbestendig, zuurvrij. Vet is waterbestendig en zuurvrij.

- Inhoud: 400 g
- Kleur: Bruin
- Temperatuurbereik: -30 - +120 °C



PRESSOL

## Vetpatroon universeel met grafiet

6,20

ART. 12 507

Multifunctioneel vet met grafiet speciaal ontwikkeld voor de smering van lagers van grotere glij- en wentellagers of tandwiel aandrijvingen. Vet is waterbestendig en zuurvrij.

- Inhoud: 400 g
- Kleur: Bruin
- Temperatuurbereik: -30 - +120 °C



# APK ONDERSTEL



GEDOREF

## Universele sleutelverlenger 380 mm

59,-

ART. KL-4007-500

Gemakkelijk en stevig verlengen van alle soorten steek- en combinatiesleutels. Door de hoogwaardige kwaliteit buigt dit verlengstuk minder bij hoge belasting. Dit zorgt voor efficiëntere en hogere kracht overbrenging.



GEDOREF

## Spoorstang sleutel excentrisch promoset

125,-

ART. KL-8090-403

Pakket met spoorstang sleutel (KL-0167-30 A) en bijpassend verlengstuk van 700 mm



GEDOREF

## Schroefdraadhersteller



Draadherstel gereedschap voor wielbouten/tapeinden. Met dit gereedschap wordt de beschadigde draad terug gevormd naar de originele vorm. Gemakkelijk te klemmen en daarna met een steeksleutel te draaien.

| Art.        | Aandrijfgroote | Schroefdraadmaat       | Van      | Prijs    |
|-------------|----------------|------------------------|----------|----------|
| KL-0173-612 | 36 mm          | M12 x 1,5              | € 122,00 | € 109,00 |
| KL-0173-601 | 36 mm          | M12 x 1,25 / M14 x 1,5 | € 229,97 | € 205,00 |



Tom Coronel vertelt je alles over dit handige hulpstuk





**NIEUW**



GEDOREF

## Wielager (de-)montageset

ART. KL-8041-400 E

Complete set om wielagers te demonteren en monteren zonder de fusees te demonteren. Geschikt voor demonteren van wielnaven, HUB laggers en gewone laggers tot 250 mm.

Monteren van HUB laggers, wielnaven en wielagers van 72, 78, 82 en 85 mm, die bijvoorbeeld zitten op Volkswagen, Audi, Seat, Skoda, Ford, Mazda, Volvo auto's.

Voor GEN1 + 2

~~3.250,-~~

**2.499,-**

**Toolspecial  
TOPDEALS**

### Inhoud en toepassingen van deze set:

KL-0041-380 A



Naaf tot 250 mm

KL-0041-441 C



72 mm  
VAG

KL-0041-461 D

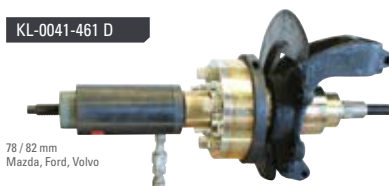

78 / 82 mm  
Mazda, Ford, Volvo

KL-0041-451 B

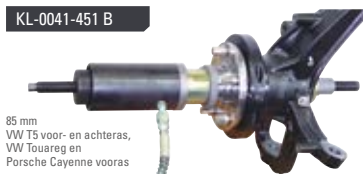

85 mm  
VW T5 voor- en achteras,  
VW Touareg en  
Porsche Cayenne vooras

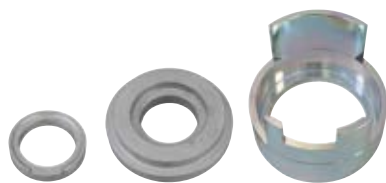

Uitbreiding  
voor GEN3

~~297,-~~

**235,-**



Voor combinatie met  
hydraulische cilinder

~~383,90~~

**299,-**

GEDOREF

## Wielager demontagegereedschapset GEN3

ART. KL-2211-111

Wielagerdemontageset voor GEN3 laggers van Subaru (2008 - 2019), Mercedes Vito, Viano, Sprinter en Volkswagen Crafter. Te gebruiken zonder de stuurkogel te demonteren.

- Spanbereik: 98 mm

GEDOREF

## Hydraulische pomp

ART. KL-0215-35 M25

Handmatig aangedreven pomp met manometer. Geschikt voor gebruik in combinatie met een hydraulische cilinder.

- Maximale druk: 700 bar
- Schroefdraadaansluiting: 3/8" NPT





## Uitlaatrubber trekhaak

ART. 4684-1A

Uitlaatgereedschap voor gemakkelijk (de-)monteren van uitlaatrubbers. Bijvoorbeeld voor Ford en BMW. De haak is 40 mm en staat onder een hoek van 9 graden. De ergonomische T-greep maakt bediening nog makkelijker.

- Totale lengte: 209 mm

**22,-**



## Uitlaatrubber trekhaak

ART. 4684-2A

Uitlaatgereedschap voor gemakkelijk (de-)monteren van uitlaatrubbers. Bijvoorbeeld voor Volkswagen, Audi, Mercedes, Opel en diverse Japanse auto's. De haak is 17mm en staat onder een hoek van 20 graden. De ergonomische T-greep maakt bediening nog makkelijker.

- Totale lengte: 209 mm

**22,-**



## Uitlaatrubber trekhaak

ART. 47904

Geschikt voor het (de-)monteren van ronde uitlaatrubbers op de ophanghaken van de uitlaat.

- Totale lengte: 240 mm

**7,95**



## Uitlaatrubber trekhaak

ART. 12410

Voorzien van afgeronde haak en met kunststof overtrokken handgreep. Geschikt voor het (de-)monteren van ronde uitlaatrubbers op de ophanghaken van de uitlaat.

- Totale lengte: 200 mm
- Haakbreedte: 9 mm

- Haaklengte: 20 mm
- Haakdikte: 9 mm

**11,95**

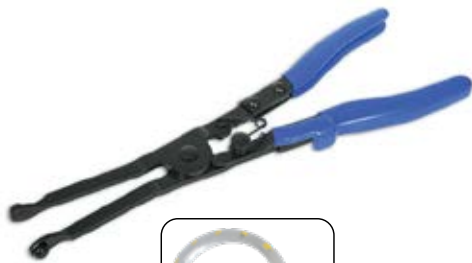

## Uitlaatklemtang

ART. 4469

Speciaal ontworpen om de uitlaatklemmen van de PSA groep te kunnen (de-)monteren.

~~52,10~~  
**46,-**



## Uitlaatpijpsnijder

ART. FX0240

Universele uitlaatpijpskettingsnijder voor zowel gewone uitlaatlidelen als katalysatoren tot 70 mm. Ketting voorzien van 15 snijwielen. Let op! De ketting goed oliën voor gebruik.

- Maximale pijpdiameter: 70 mm

~~56,95~~  
**48,-**



Makita

## Reciprozaagmachine 18 V 5,0 Ah Met 2 accu's



ART. DJR186RTE

Degelijke, maar snelle en robuuste accu reciprozaag van makita. De zaag is voorzien van een nieuw vormgegeven krukmechanisme wat zorgt voor rustiger en sneller zagen. De zaagbladen kunnen zonder gereedschap eenvoudig worden gewisseld. De reciprozaag wordt geleverd met twee accu's en lader.

- Accutype: Li-ion
- Accucapaciteit: 5,0 Ah
- Aantal accu's: 2
- Spanning: 18 V
- Slaglengte: 32 mm
- Aantal slagen: 0 - 2.800 1/min
- Zaagcapaciteit hout: tot 255 mm
- Zaagcapaciteit buizen: 130 mm

~~425,-~~  
**399,-**



Makita

## Reciprozaagbladen 5 stuks Tandafstand: 2,3 - 4,2 mm

ART. B-05044

Bi-metalen reciprozaagblad, snel in dik en dun materiaal zagen. Gefreesd en gezet. Geschikt voor het zagen van diverse materialen zoals plaatstaal, aluminium, non-ferro metalen, hout met spijkers en kunststoffen.

- Lengte: 132 mm
- Dikte: 3 - 6 mm
- Tandsteek: 2,3 - 4,2 mm
- Inhoud: 5 stuks

**26,80** Prijs voor  
5 stuks

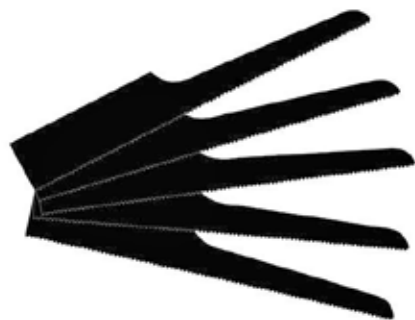

Makita

## Reciprozaagblad

Schrobzaagblad geschikt voor de Eagle schrobzagen.  
Inhoud: 5 zaagblaadjes.

- Lengte: 100 mm
- Breedte: 12 mm

| Art.       | Aantal tanden | Prijs per stuk |
|------------|---------------|----------------|
| EGBEZD3018 | 18 /inch      | € 2,40         |
| EGBEZD3024 | 24 /inch      | € 2,15         |
| EGBEZD3032 | 32 /inch      | € 2,15         |





## Haakse slijpmachine 100 mm

ART. EG255A

Verlengd model, ideaal voor de lastig bereikbare plekken.

- Schijfdiameter: 100 mm
- Werkdruk: 6,2 bar
- Luchtverbruik: 116 l/min
- Schroefdraadaansluiting: 1/4"
- Toerental onbelast: 14.000 tr/min
- Lengte: 345 mm
- Slijpophoogte: 45 mm
- Gewicht: 1,4 kg

**199,-**



## Haakse slijpmachine 100 mm

ART. 9033P-8

Haakse slijpmachine met een verlengde en compacte slijpkop. Met de vlakke slijpkop van slechts 46 mm is deze slijpmachine uitermate geschikt voor werkzaamheden in krappe ruimtes. Hierdoor is de machine bijvoorbeeld geschikt voor het doorslijpen van vastgeroeste uitlaatklemmen.

- Schijfdiameter: 100 mm
- Werkdruk: 6,3 bar
- Luchtverbruik: 113 l/min
- Schroefdraadaansluiting: 1/4"
- Toerental onbelast: 14.000 tr/min
- Koppeling: Euro 7.2
- Lengte: 371 mm
- Vermogen: 700 W
- Gewicht: 1,7 kg

~~377,<sup>80</sup>~~  
**299,-**



## Doorslijpschijf 76 x 2,1 mm

ART. 9033-010/5

Asgat: 10 mm  
Geschikt voor: Staal en RVS  
Omtreksnelheid: 80 m/s

- Diameter: 76 mm
- Dikte: 2,1 mm
- Toerental: 20.100 tr/min
- Inhoud: 5 stuks

**32,<sup>50</sup>**



## Doorslijpschijf 100 x 0,8 mm

ART. 9033P-08/5

Asgat: 3/8"  
Geschikt voor: Staal  
Omtreksnelheid: 80 m/s

- Diameter: 100 mm
- Dikte: 0,8 mm
- Toerental: 15.300 tr/min
- Inhoud: 5 stuks

**19,<sup>95</sup>**



~~89,70~~  
**65,-**

SCANGRIP

## Inspectielamp led 150 / 200 Lm

ART. 49.0500

Oplaadbare inspectielamp pakket van Scangrip in de kleuren groen, grijs en oranje. De Inspectielamp heeft een sterke 200 Lm COB led lamp en de lichtsterkte is traploos instelbaar van 10% tot en met 100%. De inspectielamp heeft magneten om de lamp op te hangen en een clip om het te bevestigen.

- Lichtopbrengst: 150 / 200 Lm
- Lichtsterkte: 400 lx
- Lamptype: COB led
- Brandtijd: 10 h
- Laadtijd: 2,5 h
- Accutype: Li-ion 3,7 V / 750 mAh
- L x B x H: 121 x 38 x 202 mm
- IP klasse: IP30



~~29,90~~  
**26,95**

SCANGRIP

## Inspectielamp led 150 / 200 Lm

ART. 03.5127

Oplaadbare inspectielamp van Scangrip. De Inspectielamp heeft een sterke 200 Lm COB led lamp en de lichtsterkte is traploos instelbaar van 10 tot en met 100 %. De inspectielamp heeft magneten om de lamp op te hangen en een clip om het te bevestigen.

- Lichtopbrengst: 150 / 200 Lm
- Lichtsterkte: 400 lx
- Lamptype: COB led
- Brandtijd: 10 h
- Laadtijd: 2,5 h
- Accutype: Li-ion 3,7 V / 750 mAh
- IP klasse: IP30



SCANGRIP

## Looplamp led 150 / 300 Lm

ART. 03.5400

Oplaadbare looplamp type Mag tot 600 lumen en een spotlight met 150 lumen. Voorzien van 2 ophanghaken en liefst 3 ingebouwde magneten, waardoor de Mag in vrijwel elke situatie te gebruiken is.

- Lichtopbrengst: 150 / 300 Lm
- Lichtsterkte: 250 / 500 lx
- Lamptype: SMD Led
- Brandtijd: 5 h
- Laadtijd: 4 h
- Accutype: Li-ion 3,7 V / 2,2 Ah
- L x B x H: 260 x 61 x 43 mm
- IP klasse: IP20

~~52,90~~



SCANGRIP

## Hoofdlamp led 150 Lm

ART. 03.5670

Hoofdlamp met 150 lumen COB led, batterij aangedreven. Lichtsterkte is instelbaar van 10 tot 100%. Voorzien van bewegingssensor voor het aan en uit schakelen van de lamp. Wordt geleverd zonder batterijen.

- Lamptype: COB led
- Batterijtype: AAA
- Aantal batterijen: 3
- Lichtopbrengst: 150 Lm
- Lichtsterkte: 250 lx
- Brandtijd: tot 60 h
- IP klasse: IP54
- IK klasse: IK07

~~21,90~~  
**19,95**





POWERHAND

## Looplamp led inductie 60 - 600 Lm

ART. SIN-100.2035

Draadloos oplaadbare COB LED looplamp, verkrijgbaar in vijf verschillende kleuren. Met bijbehorende USB-C kabel voor regulier laden en geschikt voor inductieladen. 360° geïntegreerde draaibare haak, 180° knikbaar en 90° brede lichtbundel. Voorzien van 3 geïntegreerde magneten en schokbestendige behuizing van hoogwaardig materiaal.

Lichtopbrengst: 60 - 600, spotlight 100 Lm  
Lamptype: COB led (spot SMD led)  
Brandtijd: 2,5 - 12 h  
Laadtijd: 3,5 (kabel) / 4,5 (inductie) h

Spanning: 3,7 V  
Accutype: Li-ion  
Accucapaciteit: 2,6 Ah  
L x B x H: 311 x 38 x 29 mm  
IP klasse: IP42



|  |                  |
|--|------------------|
|  | = SIN-100.2035   |
|  | = SIN-100.2035-O |
|  | = SIN-100.2035-R |
|  | = SIN-100.2035-B |
|  | = SIN-100.2035-Y |

~~56,-~~

**49,95**

Inductieladers zijn apart verkrijgbaar in enkele (SIN-100.2035-4) en dubbele uitvoering (SIN-100.2035-5).



POWERHAND

## Neklamp led 2x 15 - 300 Lm

ART. SIN-100.2165

Werk met je handen vrij met de Neklamp van Powerhand. Het alternatief voor de hoofdlamp, met twee afzonderlijk te bedienen, flexible lampen van elk 15-150 Lm. Lichtgewicht, voorzien van een magneet en gemakkelijk te bedienen. USB-C oplaadbaar, kabel inbegrepen.

- Lamptype: SMD led
- Accutype: Li-ion 3,7 V / 2 Ah
- Lichtopbrengst: 2x 15 - 300 Lm
- Brandtijd: 5 - 10 h
- Laadtijd: 4 h
- IP klasse: IP42
- IK klasse: IK07
- Kleurtemperatuur: 6.500 K

~~39,70~~

**37,50**



POWERHAND

## Hoofdlamp led 150 Lm

ART. SIN-100.2010

Oplaadbare hoofdlamp met een COB led voor veel lichtopbrengst. Voorzien van comfortabele hoofdband en met bewegingssensor voor makkelijk in- en uitschakelen. Micro-USB oplaadbaar, kabel inbegrepen.

- Lamptype: COB led
- Accutype: Li-ion 3,7 V / 2,2 Ah
- Lichtopbrengst: 150 Lm
- Brandtijd: 4 - 12 h
- Laadtijd: 5 h
- Kleurtemperatuur: 6.000 K
- IP klasse: IP54

~~27,70~~

**25,95**

POWERHAND

## Looplamp led 60-600/180 Lm

ART. SIN-100.1070

Professionele, slanke oplaadbare led looplamp om ook moeilijk bereikbare plaatsen goed te kunnen verlichten. USB-C oplaadbaar, kabel inbegrepen. De lamp is o.a. voorzien van:

- COB led's als hoofdverlichting en een SMD led als topperlichting.
- Een draaischakelaar waarmee de lichtintensiteit ingesteld kan worden.
- Magnetische voet met kogelgewricht.
- Draaibare ophanghaak.
- Accu status indicator.
- Speciale lens voor optimale verlichting en minder schaduw.
- 3.7 V 2.6 Ah Li-ion accu.
- Lichtopbrengst: 60 - 600 / 180 Lm
- Lamptype: Led
- Brandtijd: 2 - 16 h
- Laadtijd: 4 h
- Accutype: 3,7 V 2,6 Ah Li-ion
- L x B x H: 384 x 40 x 44,5 mm
- IP klasse: IP54
- Kleurtemperatuur: 6.500 K



**57,50**

PHILIPS

## Inspectielamp led 90 Lm

ART. X30PECOB1

Het ideale hulpmiddel voor snelle inspecties. Een krachtige led gecombineerd met optimale gebruiksvriendelijkheid en een compacte vormgeving. Voorzien van een aanwijs-spotlicht.

- Lichtopbrengst: 90 Lm
- Lichtsterkte: 100 lux
- Lamptype: Led
- Brandtijd: 6,5 h
- Vermogen: 1,1 W
- Batterijtype: AAA
- Aantal batterijen: 3
- L x B x H: 245 x 80 x 30 mm
- Kleurtemperatuur: 6.000 K



~~7,50~~  
**6,75**



PHILIPS

## Motorcaplamp led 120 - 1.200 Lm

ART. X60BONNX1

Dimbare motorcaplamp. Telescopisch monteerbaar op de motorcap en door de 110 graden brede lichtbundel een optimaal verlichte motorruimte. Aanwezigheidssensor met uitschakelfunctie.

- Lamptype: Xperion 6000 led
- Accutype: Lithium
- Accucapaciteit: 5,2 Ah
- Lichtopbrengst: 120 - 1.200 Lm
- Brandtijd: 3 - 20 h
- Laadtijd: 3,5 h
- IP klasse: IP65
- Kleurtemperatuur: 5800 K
- Lengte: 1.100 - 2.080 mm

~~149,-~~  
**115,-**

PHILIPS

## Looplamp led 120 - 500 Lm

ART. X30PILLX1

Deze Philips looplamp biedt een krachtige lichtstraal om u te helpen details te zien die u nodig hebt om de klus te klaren. Voorzien van een spotlicht led in de bovenzijde van de lamp, 3 magneten zodat u de lamp eenvoudig kunt bevestigen op een metalen oppervlak, 2 inklapbare ophanghaken en een antislip handgreep.

- Lichtopbrengst: 120 - 500 Lm
- Lamptype: COB led
- Brandtijd: 2,5/8 h
- Laadtijd: 3,5 h
- Accutype: Li-ion 3,7 V 2,5 Ah
- L x B x H: 108 x 46 x 282 mm
- IP klasse: IP20
- IK klasse: IK08
- Kleurtemperatuur: 6.000 K



~~31,90~~  
**27,95**



PHILIPS

## Looplamp led 120 / 300 Lm

ART. X60LINEX1

Hoogwaardige Philips Xperion looplamp gemaakt met COB led technologie. Krachtige ledlamp: 300 Lm Boost mode & 150 Lm Eco in Eco mode. Handsfree: 360° uittrekbare haak & sterke magneet. Voorzien van een laadindicator. Wordt geleverd met USB-C kabel

- Lichtopbrengst: 120 / 300 Lm
- Lamptype: COB led
- Brandtijd: 4,5 / 8 h
- Laadtijd: 4 h
- Accutype: Lithium
- Vermogen: 3 W
- IP klasse: IP64
- IK klasse: IK07
- Kleurtemperatuur: 6.000 K
- Lichtbundelhoek: 100 °



~~44,50~~  
**39,95**



PHILIPS

## Looplamp led 150 / 500 Lm

ART. X60SLIMX1

Hoogwaardige Philips Xperion inspectielamp gemaakt van COB led technologie. Krachtige ledlamp: 500 lm Boost mode & 250 lm Eco in Eco mode. 270° draaibaar. Voorzien van een laadindicator. Wordt geleverd met USB-C kabel.

- Lichtopbrengst: 150 / 500 Lm
- Lamptype: COB led
- Brandtijd: 4,5 / 7 h
- Laadtijd: 4 h
- Accutype: Lithium
- Vermogen: 5 W
- IP klasse: IP64
- IK klasse: IK07
- Kleurtemperatuur: 6.000 K
- Lichtbundelhoek: 180 °



~~52,-~~  
**45,95**

PHILIPS

## Looplamp led met UV 180 / 500 Lm

ART. X60UVPIX1

Hoogwaardige Philips Xperion werklamp gemaakt met COB led technologie. De werklamp met UV-lichtlekdetecteur is ontworpen voor alle mogelijke onderhoudstaken. Krachtige ledlamp: 500 Lm Boost mode & 150 Lm Eco in Eco mode. Handsfree: 360° uittrekbare haak & sterke magneet. UV-lichtlekdetecteur. Voorzien van een laadindicator. Wordt geleverd met zoekhulp en USB-C kabel.

- Lichtopbrengst: 180 / 500 Lm
- Lamptype: COB led
- Brandtijd: 4,5 / 10 h
- Laadtijd: 4,5 h
- Accutype: Lithium
- Vermogen: 5 W
- IP klasse: IP65
- IK klasse: IK07
- Kleurtemperatuur: 6.000 K
- Lichtbundelhoek: 100 °



~~104,-~~  
**92,95**





**Toolspecial  
TOPDEALS**

~~575,-~~  
**499,-**

## Koplampafstelapparaat

ART. HBA26DM

De Eagle koplampafsteller beschikt over alle specificaties en voorschriften, dit volgens de eisen vanuit de RDW over koplampafstelapparaten. De daling van het dim-/mistlicht is afleesbaar met een nauwkeurigheid van 0,1%. De totale range is -2% tot +6% De HBA26DM is ook geschikt voor het afstellen van led en Xenon koplampen. De koplampafsteller staat op een stabiele verrijdbare basis. In hoogte verstelbaar van 23 tot 146 cm. Voorzien van digitale luxmeter voor snelle en makkelijke aflezing. Standaard geleverd met CE-certificaat.

**HAZET**  
The Mechanics



## Koplampafstelsleutel 3/8" Mercedes en Audi

ART. 2797-14

Koplampafstelsleutel voor Mercedes Benz 205 C-klasse van 2014 en Audi A7.

~~24,-~~  
**21,50**

**LASER**



## Koplampafstelsleutel Ribe 3/8" Alfa Romeo, Fiat en Lancia

ART. 2899

Koplampafstelsleutel M7 voor Alfa Romeo, Fiat en Lancia.

~~11,-~~  
**9,50**

**LASER**



## Koplampafstelsleutel 3/8" Ford en Renault

ART. 5749

Koplampafstelsleutel voor Ford en Renault.

~~11,70~~  
**10,50**

**LASER**



## Koplampafstelsleutel VAG

ART. 6695

Koplampafstelsleutel voor speciaal ontworpen om tussen de bumper en motorkap te passen. Geschikt voor: Audi A4 8K, Audi A6 4G, Audi A5 8T, Volkswagen Passat B8, Volkswagen Touareg II.

~~23,40~~  
**21,-**

**NIEUW**



**LASER**

## Koplampafstelsleutelset 3-delig

ART. 4805

Koplampafstelsleutelset 3-delig. 6 en 7 mm inbus universeel gebruik en T25 speciaal voor Volkswagen Sharan/Ford Galaxy vanaf 2000.

~~34,90~~  
**31,-**



**LASER**

## Koplampsleutelset VAG

ART. 8789

Koplampsleutelset VAG. Met diverse speciale sleutels voor Volkswagen, Audi, Seat en Skoda voertuigen. Inclusief steekertrekker om ook de steekker van de koplamp gemakkelijk los te maken. Geleverd in EVA-inlay.

~~120,-~~  
**99,-**





## Koplamp renovatieset

ART. 052086

Dankzij deze Renov' Polycarbonate set kunt u moeiteloos vergeelde polycarbonaat koplampen renoveren. Deze procedure kan tevens worden toegepast op alle soorten plexiglas.

~~538,-~~

**395,-**



052062



052055



## Steun- en polijstschijven

Voor de GYS koplamprenovatieset.

| Art.   | Schijf  | Diameter | Prijs   |
|--------|---------|----------|---------|
| 057494 | Steun   | 75 mm    | € 24,50 |
| 058224 | Steun   | 75 mm    | € 17,50 |
| 052062 | Polijst | 75 mm    | € 13,00 |
| 052055 | Polijst | 75 mm    | € 13,00 |

Ook beschikbaar:  
Polijstpasta 250 ml  
Art. 052079 € 25,00



## Schuurschijf

Schuurschijf voor onze GYS koplamprenovatieset.

- Stofafzuiging: Nee

| Art.   | Korrelgrootte | Diameter | Prijs   |
|--------|---------------|----------|---------|
| 052017 | P500          | 75 mm    | € 27,50 |
| 052024 | P800          | 75 mm    | € 27,50 |
| 052031 | P1500         | 75 mm    | € 28,80 |
| 052048 | P3000         | 75 mm    | € 35,00 |



## Kunststofreparatieset

ART. 052932

Deze kit voor het repareren van kunststof auto-onderdelen is eenvoudig te gebruiken. Met deze kit kunt u 90% van de kunststoffen onderdelen die worden gebruikt in de automobiel-industrie repareren.

Kunststof onderdelen zijn perfect te repareren met deze soldeer-procedure. Een fijn Inox gaasje, met behulp van een speciaal voor deze procedure ontworpen elektrisch "strijkijzer", versmolten in de massa.

~~172,10~~

**119,95**



## Kunststofreparatieset

ART. 070974

- Perfect voor de reparatie van kunststof onderdelen door middel van hete lucht met vul strips (V-vorm)
- Zeer eenvoudig in gebruik en professioneel resultaat
- Groot temperatuurbereik van 160 - 480 °C
- Luchttoevoer makkelijk bij te stellen, dus gelijkmatig samensmelten
- Door de instelbaarheid minder risico op verbranden
- Ook te gebruiken om krimpkousen e.d. op te warmen

~~425,-~~

**325,-**







**SONIC**

## Bandenprofielmeter

ART. 4822504

Ideaal voor APK keuringen, minimale vereiste profieldiepte is aangegeven op het bereik van de meetklok door middel van een rode streep.

- Schaal: 0,1 mm
- Uitvoering: Analooq
- Meetbereik: 0 - 10 mm

**67,-**



**PCL**

## Bandenprofielmeter digitaal

ART. DTDG1D04

Lichtgewicht, sterke en robuuste uitvoering. Groot afleesbare display en gemakkelijk op nul te zetten. Inclusief SR44 1.5V batterij.

- Uitvoering: Digitaal
- Meetbereik: 0 - 25 mm

**24,-**



**PCL**

## Bandenprofielmeter

ART. 66201

Met een handige clip.

- Schaal: 0,25 mm
- Uitvoering: Analooq
- Meetbereik: 1 - 26 mm

**6,80**



**VWV**

## Bandenpomp analooq 0 - 12 bar

ART. JL150120134

Handzame bandenpomp met praktisch handvat en klemnippel.

- Aansluiting: Euro clip-on
- Slanglengte: 0,5 m
- Meetbereik: 0 - 12 bar
- Schaal: 0,1 bar

**42,50**



## Slagmoersleutel 1/2" 610 Nm

**175,-**

ART. 80171879

Deze '236' van Ingersoll Rand is een duurzame slagmoersleutel met veel kracht tegen een betaalbare prijs. Voorzien van duurzaam Single-Hammer slagmechanisme, en is links/rechts omschakelbaar. Het vermogen is in 2 standen regelbaar.

- Aandrijfvierkant: 1/2"
- Maximale koppel: 610 Nm
- Toerental onbelast: 7.400 tr/min
- Werkdruk: 6,2 bar
- Luchtverbruik: 112 l/min
- Aantal slagen: 1.200 1/min
- Schroefdraadaansluiting: 1/4"
- Totale lengte: 179 mm
- Aanbevolen slangdiameter: 10 mm
- Geluidsniveau: 101,3 dB(A)
- Gewicht: 2,4 kg



## Slagmoersleutel 1/2" 2.100 Nm

**215,-**

ART. EG2565

Zeer krachtige slagmoersleutel van Eagle. Het maximale koppel van deze slagmoersleutel is 2.100 Nm! Het is hiermee de sterkste 1/2" slagmoersleutel van Eagle, tegen een zeer scherpe prijs. De EG2565 is in 3 standen vooruit en 1 achteruit te gebruiken, en kan door zowel links- als rechtshandigen gebruikt worden.

- Aandrijfvierkant: 1/2"
- Maximale koppel: 2.100 Nm
- Toerental onbelast: 8.500 tr/min
- Werkdruk: 6,2 bar
- Luchtverbruik: 158 l/min
- Schroefdraadaansluiting: 1/4"
- Totale lengte: 159 mm
- Aanbevolen slangdiameter: 10 mm
- Geluidsniveau: 91,5 dB(A)
- Gewicht: 1,65 kg



## Slagmoersleutel 1" 3.400 Nm

ART. 9014P-1

Extra lange as van 240mm. Extreem krachtige slagmoersleutel met verlengde as voor gemakkelijke toegang van de wielmoeren op dubbellucht bij vrachtwagens. Voor rechts- en linksdraaiend gebruik.

- Aandrijfvierkant: 1"
- Maximale koppel: 3.400 Nm
- Toerental onbelast: 5.500 tr/min
- Werkdruk: 6,3 bar
- Luchtverbruik: 283 l/min
- Schroefdraadaansluiting: 1/2"
- Koppeling: Euro 10
- Totale lengte: 586,7 mm
- Aslengte: 240 mm
- Aanbevolen slangdiameter: 19 mm
- Geluidsniveau: 114,5 dB(A)
- Gewicht: 8,5 kg



~~1.443,-~~

**1.299,-**



**Makita**

## Slagmoersleutel 1/2" 18 V

Deze machine is uitgerust met 4 instelbare toerentallen om het aandraaimoment goed af te stemmen op het werk. Met een maximaal koppel van 330 Nm is de machine sterk genoeg voor bouten en moeren t/m M18 (8.8). Deze slagmoersleutel heeft een 1/2" vierkant aansluiting met frictiering en gat voor borgpen. Wordt geleverd in een Mbox.

- Accutype: Li-ion
- Aandrijfvierkant: 1/2"
- Spanning: 18 V
- Maximale koppel: 330 Nm
- Gewicht: 1,5 kg

| Art.      | Aantal accu's meegeleverd | Lader | Van                 | Prijs    |
|-----------|---------------------------|-------|---------------------|----------|
| DTW300ZJ  | 0                         | Nee   | <del>€ 259,00</del> | € 245,00 |
| DTW300RTJ | 2                         | Ja    | <del>€ 509,00</del> | € 475,00 |



**IR Ingersoll Rand**

## Slagmoersleutel 1/2" 20 V 5,0 Ah 1.360 Nm, met 2 accu's

ART. 47665717001

Deze accuslagmoersleutel is een echte alleskunner! Heeft een maximaal koppel van 1.360 Nm en gemakkelijk instelbaar in 4 standen van maximaal koppel tot handvast. Daarnaast heeft deze accuslagmoersleutel een 360 graden rondschijnende led lamp, om ook in donkere situaties goed het werk te verlichten. Wordt geleverd in stevige koffer.

- Accutype: Li-ion
- Accucapaciteit: 5,0 Ah
- Aandrijfvierkant: 1/2"
- Spanning: 20 V
- Maximale koppel: 1.360 Nm
- Aantal accu's: 2
- Gewicht: 3,4 kg



~~832,<sup>30</sup>~~

**599,-**



**IR Ingersoll Rand**

## Slagmoersleutel 1" 2 x 20 V 2.850 Nm met lange spindel

ART. W9691-K4E-EU

De mobiliteit van een accuslagmoersleutel en de kracht van een 1 inch slagmoersleutel! Ideaal voor locaties waar niet altijd een compressor voor handen is en toch een krachtige slagmoersleutel nodig is. Maximaal koppel 2.850 Nm, gemakkelijk instelbaar in diverse koppelinstellingen. Maakt gebruik van 2x 20 V accu's, om zo maximale kracht te garanderen. Geschikt voor trucks, bussen, zware machines en industriële toepassingen. Met 6-inch lange spindel. Wordt geleverd inclusief 4x 5,0 Ah 20 V accu en acculader.

- Accuspecificaties: 4 x Li-ion 5 Ah
- Aandrijfvierkant: 1"
- Spanning: 20 V
- Maximale koppel: 2.850 Nm
- Gewicht: 18,1 kg



~~1.607,<sup>40</sup>~~

**1.450,-**



# APK REMMEN

**NIEUW**



## Remontluchtingsset

**73,95**

ART. AT0020

Remontluchtingsset met terugslagklep. Gemakkelijk door 1 persoon remmen ontlichten, zonder de wielen te demonteren. Druppelt niet en er gaat geen lucht terug in.

Maten: 7, 8, 9, 10, 11 en 12 mm met 1 meter lange siliconen slang.



## Remontluchtingsset

ART. FX0602

Set om gemakkelijk remsysteem en koppeling te ontlichten. Met aansluitstukken voor de meeste Europese autotypes.



**Toolspecial**  
**TOP DEAL**

~~31,40~~  
**26,50**



## Remontluchter

**51,-**

ART. JL143102000

Remontluchter d.m.v. perslucht. Ideaal voor motoren, auto's en busjes.

• Inhoud: 1,2l





## Remzadelvrij

Eenzijdige kap voorkomt beschadiging van het stofmachtet op de remzuiger. Met schraper op de kopse kant voor het verwijderen van grote verontreinigingen.

| Art.   | Kaplengte | Breedte | Totale lengte | Prijs   |
|--------|-----------|---------|---------------|---------|
| 4968-1 | 150 mm    | 12 mm   | 275 mm        | € 61,70 |
| 4968-5 | 155 mm    | 10 mm   | 265 mm        | € 46,50 |
| 4968-6 | 155 mm    | 10 mm   | 265 mm        | € 46,50 |



~~9,95~~  
**8,25**

## Remzadelborstel

ART. FX0605

Staalborstel, smalle uitvoering, met kunststof greep voor het reinigen van remzadels.



## Ophanghakenset 2-delig

ART. 4968/2H

Ideaal voor het ophangen van het remzadel aan b.v. de veerpoot tijdens werkzaamheden aan het remsysteem. Oppervlakte met behandeld met dompelisolatie.

- Totale lengte: 190 mm
- Diameter: 7 mm

~~12,60~~  
**10,95**



## Leidingbuigtang

ART. FX0612

Buigtang voor o.a. benzine-, olie- en remleidingen van aluminium, zacht staal of koper. Voor buigen zonder beschadigingen of knikken.

Geschikt voor diameters:  
4.75 - 5 - 6 - 8 - 10 mm en 3/16 - 1/4 - 5/16 - 3/8"

~~17,-~~  
**13,95**



## Remzuiger terugstelgereedschapset pneumatisch

ART. AT2017

Te gebruiken met zowel linkse als rechtse draad.

Inhoud:

- 15 adapters
- Pneumatisch terugstelapparaat

~~105,<sup>95</sup>~~  
**99,-**



## Remzuiger terugstelgereedschapset met 9 adapters

ART. FX0606

Remzuigerterugstelset met spindel, afstandhouder en 9 adapters.

Geschikt voor rechtse draad en 4WD.

~~79,<sup>95</sup>~~  
**67,-**





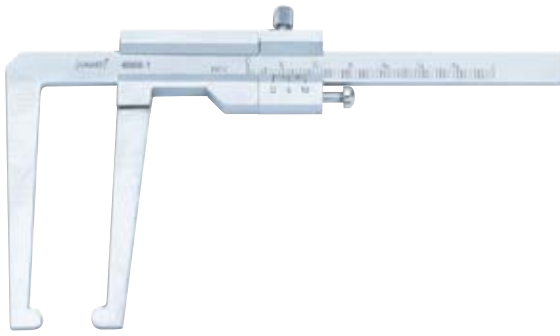

## Remschijfdiktemeter

ART. 4956-1

Geschikt voor auto's en motoren.  
Geleverd in lederen beschermhoes.  
Duits fabricaat.

- Meetbereik: 0 - 60 mm
- Beklengte: 75 mm

**157,-**



## Remschijf diameterschuifmaat analog

### 200 - 400 mm

ART. 4956-4

Snelle bepaling van de remschijfdiameter zonder demontage van de wielen,  
maar door de velgopening.  
Voorkomt verkeerde bestellingen!

- Uitvoering: Analog
- Verpakking: Karton
- Meetbereik: 200 - 400 mm
- Schaalverdeling: 1 mm
- Nauwkeurigheid: 1 mm
- Beklengte: 190 mm
- Lengte: 452 mm

**94,50**



## Remschijfdiktemeter

ART. 4956-3

Meet de dikte van de remschijven zonder demontage van het wiel.

- Meetbereik: 0 - 60 mm
- Totale lengte: 395 mm

~~59,50~~  
**50,-**

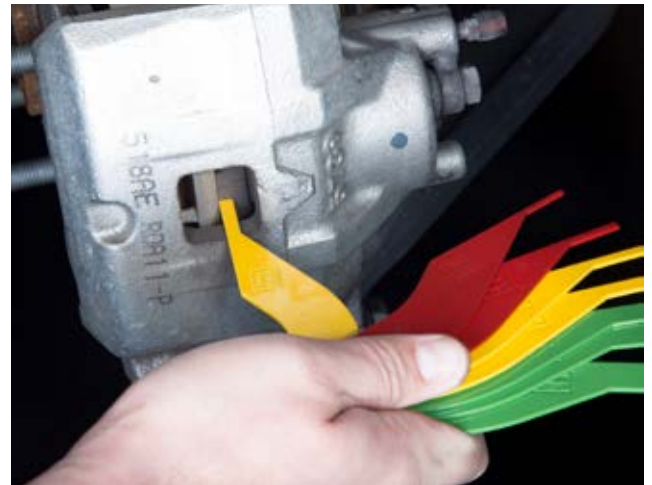

LASER

## Remblokdiktemeter kunststof

ART. 5848

Deze remblokdiktemeter maakt het gemakkelijk te zien hoeveel millimeter remvoering er nog over is. Groen is 12/10/8 mm, Geel 6/5/4 mm en Rood 3/2 mm. Maakt het gemakkelijk de klant te demonstreren hoeveel voering er nog op de remblokken zit.

- Materiaal: Kunststof

~~13,-~~  
**11,-**



LEITENBERGER

## Vloeistoftestset

**296,<sup>95</sup>**

ART. AK02\_LR

Controleer in enkele minuten vitale vloeistoffen en onderdelen in het voertuig van je klant. Zo weet de klant direct waar hij aan toe is en kun je direct een goed advies geven.

Inhoud:

- Refractometer FT 2030, voor het testen van koelvloeistof, ruitenwiservloeistof, Adblue en accuzuur
- Remvloeistoftester EBT 01, inclusief sample flesje en pipetje.
- Koperen bandenprofiel dieptemeter
- Ruitensproeier afstelpen met magneet



LEITENBERGER

## Remvloeistof adapterset

**184,-**

ART. BAK07 UNI

Deze universele remvloeistof adapters bieden de oplossing wanneer de juiste adapter niet beschikbaar is in je bedrijf. Deze adapter past op alle remvloeistofreservoirs.

Bevat de volgende adapters:

- B 706WS, 90° Adapter voor remvloeistofreservoiropening Ø 25 t/m 50 mm
- B 707WS, 90° Adapter voor remvloeistofreservoiropening Ø 35 t/m 70 mm

**Toolspecial  
TOPDEALS**



LEITENBERGER

## Remvloeistofvulapparaten

Remontluchter voor het onderhoud van remsystemen, koppelingen en ABS-systemen. Geschikt voor remvloeistoffen DOT 3, DOT 4, DOT 4 Plus, DOT 5.1.

Kenmerken:

- Geen remvloeistof direct in de remontluchter, maakt gebruik van oorspronkelijke remvloeistofvat.
- Automatische uitschakeling bij een laag vloeistofniveau
- Instelbare werkdruk van 0,5 tot 3,5 bar
- Geen ontluchting van het apparaat nodig bij het verwisselen van de container
- Drukloze ontkoppeling van het voertuig
- Adapters beschikbaar voor alle gangbare voertuigen

| Art.         | Voorzien van         | Van                   | Prijs      |
|--------------|----------------------|-----------------------|------------|
| BSG 03 230   | -                    | <del>€ 1.177,00</del> | € 1.050,00 |
| BSG 03 230 A | Opzuigpomp met sonde | <del>€ 1.259,95</del> | € 1.125,00 |



LEITENBERGER

## Adapterset

**410,-**

ART. BAK 03

6-delig adapterset met 90° koppelingen voor moeilijk bereikbare plaatsen. Geschikt voor Leitenberger remvloeistofvulapparaat BSG 03 230 A en BSG 03 230. Geschikt voor Europese, Aziatische en Amerikaanse voertuigen.

Inhoud:

- Adapter B 611W
- Adapterset B 612W
- Adapter B 641W
- Adapter B 668W
- Adapter B 674W
- Kunststof koffer





## Meetinstrumentkoffer remmen

ART. 99.0033.20

Voor het meten van axiale en radiale slingering van wielnaven en remschijven. Vakkundige en veilige bevestiging van het statief d.m.v. prismasteun op een magnetische voet en bevat een speciale klem met flexibele steun voor bevestiging op NON-ferro ondergrond (Aluminium veerpoet). Precies instellen van de meetklok d.m.v. instelbaar tolerantie-merkteken met draaibare en gekartelde buitenring.

Set bevat een remschijfdiktemeter voor het meten van remschijfdikte of opsporen van slingeringen en spelingen d.m.v. meetfixeerhevel en meetkrachtregeling door ratelfunctie.

Geleverd in stevige kunststof koffer.

~~221,<sup>95</sup>~~  
**125,-**



## Remzuiger terugstelgereedschapset

ART. 4970P-1/4.COMBI

Pneumatische remzuiger terugstelgereedschapset met 3 adapters. Wordt geleverd met 3 adapters en met adapterset 4970/5. Geschikt voor vrijwel alle voertuigen, van de kleinste tot de grootste remzuigers.

- Aantal adapters: 8

**262,-**



## Remzuiger terugstelgereedschapset

ART. AT1007

Te gebruiken met zowel linkse als rechtse draad.

Inhoud:

- 15 adapters
- 2 terugstelspindels

**31,-**



# APK REMMEN



~~53,40~~  
**47,50**

LASER

## Remzadeldoppenset Audi, Porsche en Volkswagen

ART. 7809

1/2" doppenset voor de bevestigingsbouten van remklauwen bij Audi, Porsche en Volkswagen modellen.  
Inhoud: dop 11,5 mm 10-kant, 14 mm 7-kant, 15 mm 10-kant en 20 mm 10-kant.

- Aandrijfgrootte: 1/2"



~~29,50~~  
**26,-**

LASER

## Remzadeldoppenset Opel, PSA, Renault en Smart

ART. 7811

1/2" 5-kant doppenset voor Bendix en Girling remsystemen bij Opel, PSA, Renault en Smart.  
Inhoud: dop 10 mm, 12,5 mm, 19 mm en bitdop 10 mm.

- Aandrijfgrootte: 1/2"



LASER

## Remzadeldop Audi Q7

ART. 7517

Krachtdop met speciaal 7-kant profiel voor werkzaamheden aan de remzadels van de Audi Q7.

- Materiaal: Molybdeen

**12,-**



## Remzadeldop Inbus 3/8" Mercedes

ART. 2784-1

Remzadeldop voor Mercedes W204 C-klasse achterremmen.

- Materiaal: Chroom vanadium
- Sleutelwijdte: 7 mm
- Aandrijfgrootte inwendig: 3/8"
- Totale lengte: 24 mm

**16,90**





## Remveertang

**42,-**

ART. 796

Voor het de- en monteren van de remschotelrugtrekveer bij geklonken remvoering.  
Duits fabricaat.

- Materiaal: Chroom vanadium
- Totale lengte: 215 mm



## Remveertang

**86,-**

ART. 797

Geschikt voor geklonken en gelijmde remschoenen.  
Duits fabricaat.

- Materiaal: Chroom vanadium
- Totale lengte: 317 mm



## Handrem borgveergereedschap Mercedes

**45,<sup>50</sup>**

ART. 2730

Gereedschap voor bedienen van de handrem blokkeer veer bij de achterremschoen. Geschikt voor Mercedes personenauto's, Mercedes Sprinter en Volkswagen LT / Crafter vanaf 1996 tot 2016

- Totale lengte: 142 mm



## Remveertang

~~18,<sup>95</sup>~~

**16,-**

ART. FX0604

Tang geschikt voor bestelauto's en vrachtwagens.  
Met hulpstuk voor Bendix remmen (type met penbevestiging).  
Capaciteit 0 - 120mm.

- Totale lengte: 120 mm



## Remschoteltang

~~7,<sup>95</sup>~~

**6,<sup>50</sup>**

ART. FX0603

Tang t.b.v. de- en montage van de schotel en borgplaat welke de remschoen op de pennen vast houdt.  
Geschikt voor diameters 12 - 23mm.



## Pijpsnijder 3 - 19mm

~~11,<sup>30</sup>~~

**10,-**

ART. FX0614

Zeer kleine leidingsnijder, waardoor deze uitermate geschikt is voor gebruik direct onder de auto of op andere plaatsen met beperkte ruimte.

- Capaciteit: 3 - 19 mm



## Lambdasondedoppenset 7-delig

ART. AT1061

7-delige lambdasondedoppenset.  
Inhoud: 22 - 27 - 29 mm, 1.1/16" en 3 typen 7/8"



~~43,75~~  
**35,-**



GEDORE

## Lambdasondesleutel

ART. KL-0132-82 A

Voor het verwijderen en installeren van lambdasondes met een diepzittende zeskant. Met knik-kop, extra sterk en slank.

- Sleutelwijdte: 22 mm
- Totale lengte: 280 mm



~~54,-~~  
**50,-**

LASER

## Uitlaatgassensensor doppen

ART. 7337

Met deze set zijn de meeste uitlaatgassensoren (EGT) van personenauto's, lichte bedrijfswagens en trucks te verwijderen.

Inhoud: rechte en 90° doppen in de maten 13, 14 en 17 mm.



~~84,50~~  
**75,-**







WRECO

## Spring lock reparatie-set

**61,-**

ART. SK44

Voor servicewerkzaamheden aan Spring Lock-verbindingen

- Toepasbaar bij: Audi, VW, Citroën, Chrysler, Ford, Hyundai, Peugeot, PSA, Renault, Opel, GM, Vauxhall, Seat en Skoda



WRECO

## Gaslek zoeker

**635,-**

ART. 8885100124

Gelijkblijvende gevoeligheid van de sensor tijdens de gehele levensduur. Extra instelling voor sterk besmette omgevingen (bijv. motorruimte). Voldoet aan alle internationale normen relevant voor voertuigtoepassingen: SAE J2913 voor R 1234yf, SAE J2791 voor R 134a, EN14624:2005. Identificeert alle koudemiddelen op FC- en CFC-basis en mengsels zoals SF6

- Geschikt voor: formeergas.



WRECO

## Airco thermometer digitaal

**44,-**

ART. 8885100072

Kleine, handzame thermometer om snel en contactloos de luchttemperatuur nauwkeurig te bepalen.

- Extra groot, eenvoudig af te lezen display.
- Hoge responstijd en zeer korte meettijden.
- Met 213 mm lange sonde.
- Ideaal voor het testen van de aircosystemen van auto's.
- Lengte sonde: 213 mm



WRECO

## Airco thermometer digitaal

**145,-**

ART. 8885100127

Voorzien van 2 sensoren met 3 meter kabel en een houder met zuignap voor op de voorruit. Meet de minimale, maximale en gemiddelde temperatuur.

- Geschikt voor het meten van de uitstroomtemperaturen uit de uitstroomopeningen
- Geschikt voor gebruik bij twee zone-airco's
- Meetbereik: -200 - +1.050 °C



WRECO

## Airco O-ring assortiment 500-delig voor R134a en R1234yf

ART. SK31

**209,-**

Bij reparatie, vervanging van een component of reiniging ALTIJD de O-ringen vervangen. Reinig de locatie waarin de O-ring geplaatst wordt en smeer de ring in met smeermiddel. Toepasbaar bij bedrijfswagens en transporters.



WRECO

## Airco O-ring assortiment 330-delig voor R134a

ART. SK32

**105,-**

Bij reparatie, vervanging van een component of reiniging ALTIJD de O-ringen vervangen. Reinig de locatie waarin de O-ring geplaatst wordt en smeer de ring in met smeermiddel. Toepasbaar bij bedrijfswagens en transporters.



WRECO

## Fles adapter R134a

ART. 8885400129

**9,-**

Aansluitadapter voor herbruikbare koudemiddelfles met afdichting.

- Geschikt voor: R134a koudemiddel.



WRECO

## Fles adapter R1234yf

ART. 4440600148

**17,-**

Aansluitadapter voor grote cilindraansluiting.

- Geschikt voor: R-1234yf koudemiddel.



WRECO

## Airco snelkoppeling R134a

ART. 8885400227

**89,-**

Voor moeilijk toegankelijke serviceaansluitingen.

- Geschikt voor: R134a koudemiddelleiding



WRECO

## Airco snelkoppeling R1234yf

ART. 8885400340

**105,-**

Voor moeilijk toegankelijke serviceaansluitingen.

- Geschikt voor: R1234yf aircosystemen.







## VOOR DE VEELEISENDE KLUSSEN



### Spuitvet 400 ml

ART. 31217

**11,50**

Voor bescherming tegen corrosie, geschikt voor alle metalen en heeft een temperatuurbereik van -20°C tot +115°C.



### Remmenreiniger 500 ml

ART. 49975/NBA

**6,95**

Laat geen residu achter en is erg effectief in het verwijderen van vet, olie en vuil. Het is toepasbaar op zowel remmen, koppelingen, tandwielen etc.



### Contactspray 400ml

ART. 49368/25NBA

**11,50**

Verwijdert olie, vuil en oxidatieresten van elektronische apparaten. Dringt door tot moeilijk bereikbare plaatsen en droogt snel. Op alcoholbasis.

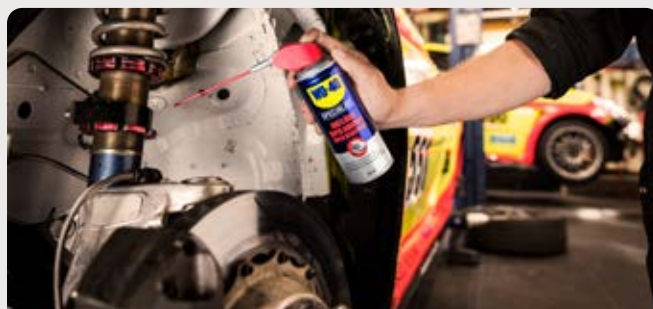

### Kruipolie 400 ml

ART. 49348/25NBA

**11,50**

Werkt 3 x sneller dan reguliere WD-40. Extreem waterafstotend en beschermt tegen corrosie. Voor kunststof, rubber, hout en metaal.



### Droogsmeerspray 400ml met PTFE

ART. 49394/25NBA

**11,50**

Met PTFE voor beste smeereigenschap bij hoge temperaturen +260 C° en onder hoge druk. Uitstekend glij-/losmiddel. Voor metaal, kunststof en glas.



### Siliconenspray 400 ml

ART. 49377/25NBA

**11,50**

Uitstekende smeereigenschappen, vuilafstotend en beschermt tegen vocht. Voorkomt vastzitten en kan hoge drukbelasting aan. Voor metaal, kunststof, hout en rubber.



# REVISIE



## VOOR DE VEELEISENDE KLUSSEN

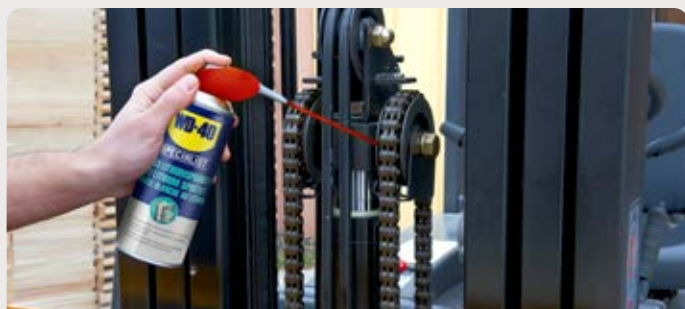

### Lithiumspuitvet 400 ml

ART. 49390/44NBA

**11,50**

Een dikkere oplossing die langdurige smering biedt die niet druppelt of wegvloeft. Het werkt uitstekend bij metaal op metaal. Bestand van -18 °C tot +145 °C.

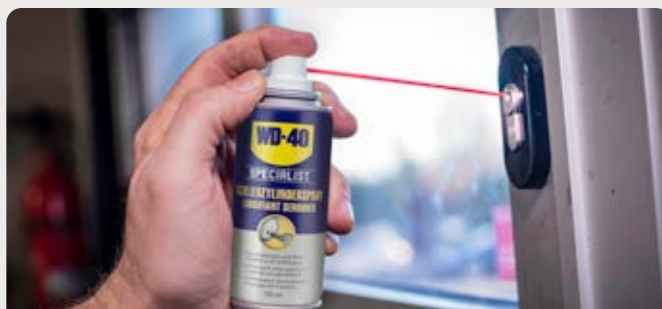

### Slotspray 100ml

ART. 31462/NBA

**5,45**

Voor alle sloten, zowel binnen als buiten. Een hoge capillaire werking in combinatie met de siliconenvrije formule. Beschermt tegen corrosie.



### Smeerspray 400ml met PTFE

ART. 49396/25NBA

**11,50**

Voor betere glij- en loseigenschappen. Vermindert wrijving/slijtage en verlengt de levensduur van gereedschappen en apparaten. Kan worden gebruikt op metaal, glas, vinyl, rubber en kunststof bij temperaturen tussen -20 °C tot +100 °C.

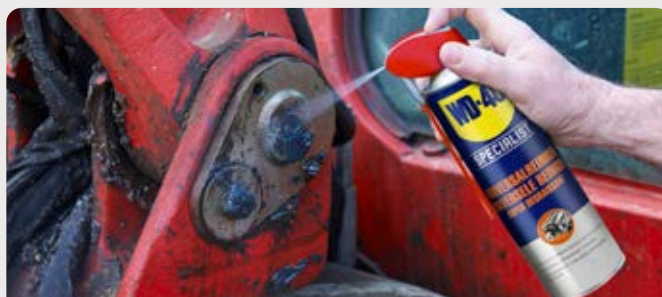

### Universele reiniger 500 ml

ART. 49392/25NBA

**11,50**

Verwijdert vet, olie en vuil zonder resten achter te laten. Kan op de meeste oppervlakken worden aangebracht. Niet op kunststof of acrylaat oppervlakken.



### Boor- & snijolie 400 ml

ART. 49109/NBA

**11,50**

Uitstekende smering en daardoor effectief in het verminderen van oververhitting tijdens het boren, frezen, snijden etc. Kan toegepast worden op boren, tappen, frezen en zaagmachines.



### Universeel vet

Verdikt met calciumsulfaaat. Zeer hoge waterbestendigheid. Voor assen, lagers en tandwielen. Temperatuurbereik: -30 - +140 °C

| Art.   | Inhoud      | Prijs   | Art.   | Inhoud     | Prijs   |
|--------|-------------|---------|--------|------------|---------|
| 311077 | Koker 400 g | € 14,00 | 311075 | Tube 150 g | € 10,95 |



WD-40

**TS Toolspecial**  
**TOP DEAL**

## Multispray 450 ml

ART. 311218

WD-40® multispray beschermt tegen roest en corrosie, penetreert vastzittende onderdelen, verdringt vocht en smeert bijna alles. Het verwijdert zelfs vet, vuil en nog veel meer van de meeste oppervlakken. Siliconen-, hars- en teflonvrij.

Voor nauwkeurig gebruik: de WD-40 Smart Straw™ spuitbus. Bijzonder geschikt voor exacte dosering op moeilijk bereikbare plekken.

~~9,95~~  
**8,50**



WD-40

## Multispray 400 ml

ART. 31692

WD-40® multispray beschermt tegen roest en corrosie, penetreert vastzittende onderdelen, verdringt vocht en smeert bijna alles. Het verwijdert zelfs vet, vuil en nog veel meer van de meeste oppervlakken. Siliconen-, hars- en teflonvrij. Het 18 cm lange flexibele rietje kan in de gewenste vorm gevouwen en vastgehouden worden.

Dit maakt het mogelijk om veel punten te bereiken die moeilijk bereikbaar zijn of bij punten die een nauwkeurige toepassing vereisen.

Het is dus ideaal voor precisiewerk.

**13,55**



WD-40

## Multispray 250 ml

ART. 31577

WD-40® multispray beschermt tegen roest en corrosie, penetreert vastzittende onderdelen, verdringt vocht en smeert bijna alles. Het verwijdert zelfs vet, vuil en nog veel meer van de meeste oppervlakken. Siliconen-, hars- en teflonvrij.

Voor nauwkeurig gebruik: de WD-40 Smart Straw™ spuitbus. Bijzonder geschikt voor exacte dosering op moeilijk bereikbare plekken.

**7,85**







## Carterplugreparatieset

- Draadreparatie van beschadigd of versleten carterplug-schroefdraad.
- Reparatie van afgekeurde schroefgaten.
- Voor een sterk en duurzaam schroefdraad.
- Met HexTap OS.
- Met carterplug en afdichtringen van koper of aluminium.

**49,95**

Voordelen:

- Verhoogde belastbaarheid van het schroefdraad na reparatie door verbeterde schroefdraadeigenschappen.
- Corrosie en temperatuurbestendigheid.
- Materiaal: Sluitring OS van koper (Cu)

| Art.     | Schroefdraadmaat |
|----------|------------------|
| 19125BST | M13 x 1,5        |
| 19126BST | M15 x 1,5        |
| 19127BST | M17 x 1,5        |
| 19128BST | M20 x 1,5        |



19125BST



## Schroefdraadreparatieset M12 x 1.25 t/m M14 x 1.5

**219,-**

ART. 48647BST

11-delige set ten behoeve van de reparatie van draadeinden. De set bevat de dop t.b.v. de wielmoer en de snijgereedschappen om zowel het buiten- als het binnendraad te repareren. De binnendraad wordt gesneden met de dubbelzijdige HexTap en wordt bediend met de meegeleverde steeksleutel of bitdop. De metalen koffer bevat een handig overzicht van de inhoud.

Inhoud:

Hexagon snijmoeren

- M12 x 1.25
- M12 x 1.5
- M14 x 1.25
- M14 x 1.5

Dubbelzijdige draadtaps, multidrive:

- M12 x 1.25
- M12 x 1.5
- M14 x 1.25
- M14 x 1.5
- Steeksleutel 8 x 10 mm
- Dop 36 mm x 1/2"
- Bitdop 4 mm x 1/2"







## Schijfborstels messing

Roterende borstel voor machinaal gebruik. De gegolfde draden met messing coating zorgen voor een flexibele en compacte borstel met lange levensduur. Geschikt voor: Het verwijderen van roest, corrosie, lak, grondverven en bramen.

- Materiaal: Gecoat staal 0,75% Koolstof
- Max. toerental: 4500 tr/min.

| Art.      | Afmeting     | Diameter | Draaddikte | Stift diameter | Draadtype | Prijs  |
|-----------|--------------|----------|------------|----------------|-----------|--------|
| BDER 9348 | 50 x 0,3 mm  | 50 mm    | 0,3 mm     | 6 mm           | Grof      | € 4,80 |
| BDER 9349 | 50 x 0,2 mm  | 50 mm    | 0,2 mm     | 6 mm           | Fijn      | € 5,00 |
| BDER 9448 | 60 x 0,3 mm  | 60 mm    | 0,3 mm     | 6 mm           | Grof      | € 5,25 |
| BDER 9449 | 60 x 0,2 mm  | 60 mm    | 0,2 mm     | 6 mm           | Fijn      | € 5,50 |
| BDER 9548 | 75 x 0,3 mm  | 75 mm    | 0,3 mm     | 6 mm           | Grof      | € 6,25 |
| BDER 9549 | 75 x 0,2 mm  | 75 mm    | 0,2 mm     | 6 mm           | Fijn      | € 6,50 |
| BDER 9648 | 100 x 0,3 mm | 100 mm   | 0,3 mm     | 6 mm           | Grof      | € 7,35 |
| BDER 9649 | 100 x 0,2 mm | 100 mm   | 0,2 mm     | 6 mm           | Fijn      | € 7,85 |



## Penseelborstels messing

Een flexibele en compacte borstel die goed bestand is tegen slijtage. Ideaal voor het gebruik op (kolom)boormachines ten behoeve van het verwijderen van roest, corrosie, lak, grondverf en bramen.

- Materiaal: Gecoat staal 0,75% Koolstof
- Max. toerental: 4500 tr/min.

| Art.     | Draadtype | Draaddikte | Diameter | Stift diameter | Toerental     | Prijs  |
|----------|-----------|------------|----------|----------------|---------------|--------|
| BBC 9078 | Grof      | 0,30 mm    | 26 mm    | 6 mm           | 20.000 tr/min | € 7,30 |
| BBC 9079 | Fijn      | 0,20 mm    | 26 mm    | 6 mm           | 20.000 tr/min | € 7,55 |



## Komborstels messing

Ronde borstel voor machinaal gebruik. De gegolfde draden met messing coating zorgen voor een flexibele en compacte borstel met lange levensduur. Geschikt voor: Het verwijderen van roest, corrosie, lak, grondverven en bramen.

- Materiaal: Gecoat staal 0,75% Koolstof
- Max. toerental: 4500 tr/min.

| Art.     | Afmeting    | Diameter | Draaddikte | Stift diameter | Draadtype | Prijs  |
|----------|-------------|----------|------------|----------------|-----------|--------|
| BTE 9268 | 75 x 0,3 mm | 75 mm    | 0,3 mm     | 6 mm           | Grof      | € 7,75 |
| BTE 9269 | 75 x 0,2 mm | 75 mm    | 0,2 mm     | 6 mm           | Fijn      | € 8,00 |



## Staalborstels RVS

Handstaalborstel met houten rug en RVS borstelharen. Geschikt voor het verwijderen van roest, corrosie, lak, grondverf en bramen.

- Materiaal: RVS

| Art.     | Aantal rijen | Draaddikte | Draadlengte | Totale lengte | Prijs   |
|----------|--------------|------------|-------------|---------------|---------|
| MS 3000P | 3            | 0,40 mm    | 30 mm       | 290 mm        | € 7,60  |
| MS 4000P | 4            | 0,40 mm    | 30 mm       | 290 mm        | € 8,90  |
| MS 5000P | 5            | 0,40 mm    | 30 mm       | 290 mm        | € 11,30 |



## Staalborstels

Borstel met ijzeren gebogen kling en kunststof heft. De gegolfde borstelharen zorgen voor een flexibele en compacte borstel. Geschikt voor het verwijderen van roest, corrosie, lak, grondverf en bramen.

| Art.      | Materiaal                   | Aantal rijen | Draaddikte | Draadlengte | Totale lengte | Prijs   |
|-----------|-----------------------------|--------------|------------|-------------|---------------|---------|
| VIP 1000F | Gecoat staal 0,75% Koolstof | 1            | 0,35 mm    | 28 mm       | 255 mm        | € 4,80  |
| VIP 1000V | Messing                     | 1            | 0,30 mm    | 28 mm       | 255 mm        | € 10,70 |



**BST**

## Trapborensset 4 - 30 mm

ART. KA300350

**129,-**

3 delige set trapboren in afsluitbare cassette.

Inhoud: 3 trapboren

- Diameter bereik 1: 4 - 12 mm
- Diameter bereik 2: 4 - 20 mm
- Diameter bereik 3: 6 - 30 mm
- HSS-G blank staal



**IRWIN**  
Industrial Tools

## Trapboor

Met een enkelvoudige spaangroef. De afgevlakte schacht zorgt voor maximale controle en voorkomt dat de boor in de spankop slipt.

- Materiaal: Molybdeen staal
- Schachtafmeting: 10 mm

| Art.     | Diameter bereik | Aantal trappen | Prijs   |
|----------|-----------------|----------------|---------|
| 10502852 | 6 - 18 mm       | 7              | € 40,00 |
| 10502853 | 4 - 22 mm       | 10             | € 58,00 |
| 10502855 | 5 - 28,3 mm     | 10             | € 87,00 |
| 10502854 | 5 - 35 mm       | 13             | € 92,00 |



**BST**

## Puntlasboor

Puntlasboor met lange standtijd door HSS-Cobalt kwaliteit. Gebruik van boorpasta wordt geadviseerd.

- Geschikt voor: metaal
- Materiaal: HSS/cobalt

| Art.     | Diameter | Lengte | Prijs   |
|----------|----------|--------|---------|
| 283-0060 | 6 mm     | 66 mm  | € 16,00 |
| 283-0080 | 8 mm     | 79 mm  | € 19,00 |
| 283-0100 | 10 mm    | 89 mm  | € 25,75 |





## Boutuitdraaierset M5 - M16

ART. 49-U-B

Voor het uitdraaien van afgebroken schroeven en bouten.

Compleet met HSS-spiraalboren en boorgeleidingsbussen voor het probleemloze aanboren. Ook geschikt voor diep in schroefgaten afgebroken delen.

- Geschikt voor: M5 - M16



**Toolspecial**  
**TOPDEAL**

~~232,<sup>20</sup>~~  
**159,-**



## Boutuitdraaierset M5 - M14

**147,<sup>50</sup>**

ART. 841/25

25-delige set voor het uitdraaien van afgebroken schroeven en bouten.

De set is inclusief spiraalboren en geleidingsbussen voor het probleemloos uitboren van de afgebroken delen. Ook geschikt voor diepliggende schroefgaten.

- Geschikt voor: M5 - M14



## Boutuitdraaierset M5 - M16 en 3/16" - 9/16"

ART. FX0707

Set om afgebroken bouten te verwijderen.

Zowel toepasbaar bij boutbreuken aan de oppervlakte als inwendig.

Set is voorzien van boorgeleiders welke u in staat stellen zeker 25mm diep te boren.

- Geschikt voor: M5 - M6 - M7 - M8 - M9 - M10 - M12 - M14 - M16 en 3/16" - 1/4" - 9/32" - 5/16" - 11/32" - 3/8" - 7/16" - 1/2" - 9/16"



**Toolspecial**  
**TOPDEAL**

~~82,<sup>50</sup>~~  
**69,<sup>95</sup>**





## Moerenspijters

Mechanische moerenspijter.

Voor het splijten van niet meer los te krijgen moeren tot kwaliteitsklasse 6.

| Art. | Binnendiameter | Buitendiameter | Gewicht | Prijs    |
|------|----------------|----------------|---------|----------|
| 55-0 | M2 - M6        | 4 - 10 mm      | 100 g   | € 65,00  |
| 55-1 | M6 - M12       | 10 - 18 mm     | 220 g   | € 78,00  |
| 55-2 | M12 - M18      | 19 - 27 mm     | 440 g   | € 85,00  |
| 55-3 | M18 - M24      | 19 - 27 mm     | 660 g   | € 109,00 |



## Moerenspijters dubbele splijtwerking

Mechanische moerenspijter met dubbele splijtwerking voor moeren in de kwaliteitsklassen tot 8. Tot in detail doordachte constructie, zuiver in matrijs gesmeed, op de modernste productiefaciliteiten nauwkeurig bewerkt, zorgvuldig gehard en afgelaten, vakkundig gemonteerd en onder belasting beproefd. Made in Germany.

| Art. | Binnendiameter | Buitendiameter | Gewicht | Prijs    |
|------|----------------|----------------|---------|----------|
| 54-2 | M6 - M18       | 10 - 27 mm     | 470 g   | € 95,00  |
| 54-3 | M12 - M24      | 17 - 36 mm     | 715 g   | € 122,00 |

**Toolspecial  
TOPDEALS**



## Moerenspijter M4 - M14

ART. 56-1

Hydraulische moerenspijter. Voor het splijten van niet meer los te krijgen moeren tot kwaliteitsklasse 10. De dubbele knik maakt het gebruik ook mogelijk als de beschikbare ruimte zeer beperkt is. Door het hydrauliek heeft men bij gebruik weinig kracht nodig.

- Binnendiameter: M4 - M14
- Buitendiameter: 7 - 24 mm

~~315,<sup>20</sup>~~  
**209,-**



## Moerenspijterset

ART. K-55-B-C

Mechanische moerenspijterset.

- Zeer scherp snijden door facet slijpbewerking.
- De Kukko-beitel is voorzien van TiN-coating om de hardheid te verhogen (voor een 4 keer langere levensduur).
- Maat: 10 - 36 mm
- Schroefdraadmaat: M6 - M24

~~457,<sup>50</sup>~~  
**309,-**





KRAFTWERK

## Krachtbitdoppenset inbus lang 1/2" 12-delig

ART. 3086

**94,-**

Inhoud:  
Inbus krachtdoppen 3 - 4 - 5 - 6 - 7 - 8 - 9 - 10 - 12 - 14 - 16 en 17 mm

- Aandrijfgrootte inwendig: 1/2"
- Materiaal: Chroom Molybdeen
- Schroevendraaier dop lengte: 78 mm



KRAFTWERK

## Krachtbitdoppenset Torx lang 1/2" 12-delig

ART. 3084

**87,-**

Inhoud:  
Torx krachtdoppen T10 - T15 - T20 - T25 - T27 - T30 - T40 - T45 - T50 - T55 - T60 en T70.

- Aandrijfgrootte inwendig: 1/2"
- Materiaal: Chroom Molybdeen
- Schroevendraaier dop lengte: 78 mm



KRAFTWERK

## Krachtbitdoppenset veeltand lang 1/2" 10-delig

ART. 3087

**88,-**

Inhoud:  
Veeltand krachtdoppen M4 - M5 - M6 - M8 - M9 - M10 - M12 - M14 - M16 en M18.

- Aandrijfgrootte inwendig: 1/2"
- Materiaal: Chroom Molybdeen
- Schroevendraaier dop lengte: 78 mm



KRAFTWERK

## Krachtbitdoppenset Ribe lang 1/2" 10-delig

ART. 3089

**85,-**

Inhoud:  
Ribe krachtdoppen M4 - M5 - M6 - M7 - M8 - M9 - M10 - M12 - M13 en M14.

- Aandrijfgrootte inwendig: 1/2"
- Materiaal: Chroom Molybdeen
- Schroevendraaier dop lengte: 78 mm

**NIEUW**



## Krachtdoppenassortiment 1/2" 40-delig

ART. AT3032

Inhoud:

- 19 lange krachtdoppen 1/2" 9 t/m 30 mm
- 19 korte krachtdoppen 1/2" 9 t/m 30 mm
- 1 verlengstuk 1/2" 125 mm
- 1 krachtcardangewricht 1/2"

~~128,<sup>95</sup>~~

**99,-**

**TS Toolspecial  
TOPDEALS**



KRAFTWERK

## Krachtdoppenset 1/2" 16-delig

ART. 380005

16-delig krachtdoppenset in een degelijke kunststof koffer. De doppen hebben een duidelijke maat aanduiding.

Inhoud:

Zeskant krachtdoppen 10 - 11 - 12 - 13 - 14 - 15 - 16 - 17 - 18 - 19 - 21 - 22 - 23 en 24 mm.

- Aandrijfgrootte inwendig: 1/2"
- Materiaal: Chroom Molybdeen

~~117,-~~

**75,-**







## Momentsleutels

De meeste momentsleutels moeten na gebruik en bij een langere opslag naar de kleinste schaalwaarde worden teruggedraaid om de drukveer te ontlasten. Bij de HAZET-momentsleutels van de 5000 serie kon in omvangrijke testen worden bewezen dat het niet meer nodig is om de momentsleutel terug te draaien naar de kleinste schaalwaarde.

| Art.     | Aandrijving | Instelbereik | Lengte   | Schaal  | Nauwkeurigheid | Prijs    |
|----------|-------------|--------------|----------|---------|----------------|----------|
| 5107-3CT | 1/4"        | 1 - 9 Nm     | 234 mm   | 0,1 Nm  | +/- 4%         | € 184,00 |
| 5108-3CT | 1/4"        | 2,5 - 25 Nm  | 234 mm   | 0,25 Nm | +/- 3%         | € 184,00 |
| 5110-3CT | 3/8"        | 10 - 60 Nm   | 320 mm   | 0,5 Nm  | +/- 3%         | € 163,00 |
| 5111-3CT | 3/8"        | 20 - 120 Nm  | 375 mm   | 1 Nm    | +/- 3%         | € 165,00 |
| 5121-3CT | 1/2"        | 20 - 120 Nm  | 421 mm   | 1 Nm    | +/- 3%         | € 176,00 |
| 5122-3CT | 1/2"        | 40 - 200 Nm  | 519 mm   | 1 Nm    | +/- 3%         | € 186,00 |
| 5123-3CT | 1/2"        | 60 - 320 Nm  | 628 mm   | 2 Nm    | +/- 3%         | € 204,00 |
| 5145-3CT | 3/4"        | 300 - 800 Nm | 1.271 mm | 2,5 Nm  | +/- 3%         | € 674,00 |

**KRAFTWERK**



## Momentsleutels

Omschakelbare momentsleutel met kijkvenster voor momentwaarden, in Nm en ft.lbs.  
 Gehard stalen behuizing en ergonomisch 2-componenten handvat.  
 Nauwkeurigheid +/- 4%.

- DIN / ISO: DIN 6739 / ISO 6789

| Art. | Aandrijving | Instelbereik | Lengte   | Schaal   | Prijs    |
|------|-------------|--------------|----------|----------|----------|
| 3231 | 1/4"        | 2,5 - 12 Nm  | 285 mm   | 0,05 Nm  | € 83,00  |
| 3232 | 1/4"        | 4 - 20 Nm    | 275 mm   | 0,05 Nm  | € 80,00  |
| 3233 | 3/8"        | 10 - 60 Nm   | 360 mm   | 0,125 Nm | € 80,00  |
| 3234 | 3/8"        | 25 - 125 Nm  | 420 mm   | 0,25 Nm  | € 89,00  |
| 3235 | 1/2"        | 40 - 200 Nm  | 460 mm   | 0,5 Nm   | € 100,00 |
| 3236 | 1/2"        | 65 - 335 Nm  | 520 mm   | 0,75 Nm  | € 110,00 |
| 3237 | 3/4"        | 160 - 800 Nm | 1.040 mm | 2 Nm     | € 575,00 |



## Zuigerveerspanband

Bandveerstalen klemband welke van bovenaf om de zuiger heen past voor correcte plaatsing van de zuiger samen met de veren.  
Voorzien van 2 ratelende klembanden.

| Art.   | Capaciteit  | Van              | Prijs   |
|--------|-------------|------------------|---------|
| FX0257 | 53 - 125 mm | <del>18,25</del> | € 15,50 |
| FX0258 | 90 - 175 mm | <del>19,70</del> | € 16,75 |



## Zuigerveerspantang

ART. FX0242

Universele zuigerveer omlagtang voor zuigerveren met een dikte van 1.5 - 6 mm.  
Maximum bekopening 35 mm.

- Spanbereik: 34 mm
- Dikte: 1,5 - 6 mm

~~7,45~~

**6,25**



## Zuigerveerspantang

ART. 794 U-3

Zuigerveertang voor samendrukken van zuigerveren voor lucht en watergekoelde motoren.

- Spanbereik: 70 - 100 mm
- Totale lengte: 302 - 332 mm
- Materiaal: Verchroomd

**142,-**



## Zuigerveerspantang

ART. 790-1 A

Zuigerveertang voor (de-)monteren van zuigerveren.

- Spanbereik: 65 - 110 mm
- Totale lengte: 240 mm
- Materiaal: Speciaalstaal

**46,50**



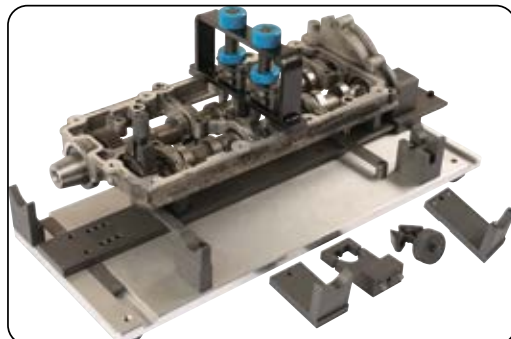

LASER

## Cilinderkop revisiegereedschapset VAG en Porsche

ART. 6253

Essentieel gereedschap voor reviseren van een cilinderkop van Porsche en Volkswagen Common Rail dieselmotoren.

Zorgt ervoor dat de nokkenassen op de correcte manier kunnen worden geïnstalleerd.

Geschikt voor: VAG 1.6, 2.0, 2.7, 3.0, 4.0 en 4.2 Common rail TDI motoren.



~~1.546,<sup>90</sup>~~  
**1.250,-**



## Krukas-/nokkenaskeerring (de-)monteerkit

ART. AT70961

Universele set om keerringen te (de-)monteren. Voor krukas en nokkenaskeerringen.

Gemaakt van sterk vezelversterkt polymeer. Geschikt voor keerringen van 21,5 tot 64 mm.

**99,-**



**NIEUW**

HISLOGE

## Professionele stalen rei 600 mm

ART. SR600

Professionele stalen rei met een lengte van 600 mm.

Door de gaten in deze rei overzichtelijk te gebruiken met voelermaten en -linten.

**125,-**





LETTERMERKER

## Cilinderlekkagetester

ART. DRV 05 BENZ

**417,-**

Cilinderlekkagetester voor het stellen van een snelle diagnose aan onder andere: zuigerveren, kleppen(dichtingen), en koppakking per cilinder.

Deze tester is eenvoudig aan te sluiten op het bougiegat van de cilinder en zet de compressiekamer onder druk. Een drukverlies groter dan 23% duidt op een lekkage en door het geluid van ontsnappende lucht is snel te bepalen welk deel versleten is.

Overige adapters (ook voor dieselmotoren) op aanvraag leverbaar.

- Brandstof: Benzine
- Adapters: M10x1 - M12x1,25 - M14x1,25



LETTERMERKER

## Koppakking lekkagetester

ART. LT 200.2

**153,95**

Koppakking lekkagetester met 2 testkamers. Met rubber opzuigbal voor het snel opzuigen van gas. Doos incl. flacon testvloeistof LT02.

- Brandstof: Benzine en diesel

LETTERMERKER

## Cilinderlekkagetestervloeistof

ART. LT 02

**12,50**

Testvloeistof voor gebruik met o.a. koppakking lekkagetester LT 200.2.

- Inhoud: 250 ml





## Compressiedrukmeterset diesel

ART. FX0252

Met deze set test u snel en nauwkeurig de compressie van dieselmotoren. De helder afleesbare manometer is voorzien van een schaalverdeling in Bar als ook in PSI. De set is voorzien van een ontluichtingsventiel zodat opnieuw testen probleemloos kan zonder demontage. Door de vele verschillende adapters is bijna de toepassing van deze set zeer groot. Inclusief haakse snelkoppeling en verlengstuk voor de adapters en een flexibele slang.

O.a. voor Citroen, Peugeot, Volvo, Mercedes CDI, VW, Opel, Toyota, Ford, Mazda, BMW, Renault en Audi.

- Meetbereik: 0 - 68 bar
- Brandstof: Diesel



~~225,-~~

**190,-**



## Drukmeterset benzine en diesel

ART. FX35025

Digitaal drukmeterset geschikt voor benzine- en dieselveertuigen welke alle andere sets overbodig maakt! De testresultaten zijn nu op te slaan, te printen en te delen! Met deze set is niet alleen de compressie te meten, maar ook olie-, turbo-, koelsysteem- en brandstofdruk alsmede cilinderlekkage en vacuüm. Inhoud:

- 7" touchscreen
- Meetsensor -1 tot 3 bar
- Meetsensor 0 tot 300 bar
- Universele compressiemeetadapter benzine
- Universele compressiemeetadapter diesel
- Alle benodigde adapters voor het uitvoeren van de andere metingen
- USB kabel
- Kunststof opbergkoffer
- Accutype: Li-ion 3,7 V 2,0 Ah
- Meetbereik: -1 tot 300 bar



~~1.367,-~~

**1.160,-**

DE AUTOMATEN  
LEITENBERGER

## Compressiedrukmeter benzine en diesel

ART. KP BT01

Compressie meten en via Bluetooth de informatie ontvangen. Sluit de compressietester aan met de juiste adapter. Maak verbinding met de gratis app. Meet de compressie terwijl je in de auto zit om deze te starten. Lees direct live de gegevens af. De set wordt geleverd zonder adapters, de reguliere adapters van Leitenberger kunnen hiervoor gebruikt worden.

- Meetbereik: 0 - 60 bar
- Brandstof: Benzine en diesel



**690,-**







## Tapeind verwijderset 4-delig

ART. AT8133

4-delige tapeindverwijderset.  
Inhoud: M10x 1,5 - M10x 1,25 - M8 x 1,25 en M6 x 1,0.

- Geschikt voor: M6 - M10



~~72,80~~  
**58,-**



## Tapeind verwijderset 4-delig

ART. FX0745

4-delige set voor het verwijderen van tapeinden uit een cilinderblok in de maten 6 - 8 - 10 - 12 mm.  
Wordt geleverd in luxe koffer voorzien van EVA- inlay in carbon-look welke ook als 1/9e deel van de gereedschaplade van uw gereedschapkar geplaatst kan worden.

- Geschikt voor: 6 - 12 mm



~~44,60~~  
**37,-**



## Tapeinduitdraaiers

Geschikt voor het beschadigingsvrij uit- en indraaien van tapeinden met links- en rechtsdraaiend draad.  
Duits fabricaat.

- Aandrijfzeskant: 21 mm
- Aandrijfvierkant: 1/2"

| Art.   | Schroefdraadmaat | Prijs   |
|--------|------------------|---------|
| 844-8  | M8               | € 24,95 |
| 844-10 | M10              | € 29,95 |
| 844-12 | M12              | € 29,50 |







## Klepveerspanner

~~50,-~~

**42,50**

ART. FX0210

Universele klepveerlichter voor motoren met diepliggende klepveren. Traploos verstelbaar. Te gebruiken voor personenauto's, bedrijfswagen en lichte vrachtwagens. Totale framehoogte inclusief hevel 395mm, framebreedte 295mm. Inclusief 2 drukstukken.

- Spanbereik: 13 - 340 mm



## Klepveerspanner

~~52,95~~

**45,-**

ART. FX0211

Universele klepveerlichter voor het verwijderen van klepveren zonder demontage van de cilinderkop. Toepasbaar op vrijwel alle motortypes met bovenliggende nokkenas. Optimaal verstelbaar.



## Klepveerspanner

~~108,-~~

**95,-**

ART. 792-1

Klepveerspanner met uitwisselbare rechte en gebogen bek.

- Materiaal: Speciaalstaal
- Totale lengte: 290 mm
- Spanwijdte: 75 - 225 / 45 - 195 mm



## Klepveerspanner

~~53,50~~

**42,-**

ART. AT1304

Klepveerlichter voor het vervangen van klepsteelrubbers. Wordt geleverd met adapters 16 - 19 - 23 - 25 - 30 mm.

- Toepasbaar bij: kleinere motoren in auto's en motorfietsen



## Kleppenslijper

Kleppenslijper met houten steel en zuignap. Duits fabricaat.

| Art.  | Diameter | Van               | Prijs  |
|-------|----------|-------------------|--------|
| 795-1 | 20 mm    | <del>€ 8,40</del> | € 7,50 |
| 795-2 | 25 mm    | <del>€ 8,40</del> | € 7,50 |
| 795-3 | 30 mm    | <del>€ 8,50</del> | € 7,50 |
| 795-4 | 37 mm    | <del>€ 9,40</del> | € 8,50 |



## Klepsealtang

~~17,50~~

**14,50**

ART. FX0209

Universele tang voor het eenvoudig verwijderen of plaatsen van diepliggende oliekeerringen/afdichrubbers zonder deze te beschadigen.

- Lengte: 275 mm



**Bewaren**

## Tafelboormachine TB 14 T

**410,-**

ART. 01-1026

De aluminium motor is voorzien van V-snaar aandrijving. De gegoten gietijzeren tafel heeft T-gleuven en de spindel is uitgerust met precisie kogellagers. Standaard geleverd met een boorkopbeschermer en een pouliebeschermer met micro-switch.

- Boorcapaciteit: 14 mm
- Boorkop: 1 - 13 mm
- Spilopname: B 16
- Toerental onbelast: 620 - 2.620 tr/min
- Uitlading: 130 mm
- Pinoleslag: 65 mm
- Tafel: 45° zwenkbaar
- Spanning: 230 V
- L x B x H: 300 x 510 x 690 mm
- Gewicht: 26 kg



**Bewaren**

## Tafelboormachine TB 16 T

**536,-**

ART. 01-1031

De tafelboormachine is voorzien van een:

- Aparte noodstop en aan/uit knop.
  - Zware tafel met T-gleuven. Hierdoor minder beweging in de tafel.
  - Stevige zwengel.
  - Driespaak hendel voor verbeterde grip.
- De tafel is eenvoudig te kantelen door middel van een hendel aan de voorkant

- Boorcapaciteit: 16 mm
- Boorkop: 1 - 16 mm
- Spilopname: MK 2
- Toerental onbelast: 300 - 2.550 tr/min
- Uitlading: 155 mm
- Pinoleslag: 65 mm
- Tafel: 45° zwenkbaar
- Spanning: 230 V
- L x B x H: 400 x 570 x 920 mm
- Tafelafmeting: 245 x 245 x 16 mm
- Gewicht: 36 kg



**Bewaren**

## Boorklem 125 mm

**75,-**

ART. 28-2000

Boormachineklem voor het spannen van werkstukken op boormachine of boorstatieven. Licht ontwerp met behuizing van gietijzer. Met oen lichaam, waardoor geschikt om door te boren. De stalen bekken zijn voorzien van prisma's.

- Type: BM 125
- Bekbreedte: 125 mm
- Opening: 100 mm
- Gewicht: 5,5 kg



**Bewaren**

## Boorklem 150 mm

**75,-**

ART. 28-2001

Boormachineklem voor het spannen van werkstukken op boormachine of boorstatieven. Licht ontwerp met behuizing van gietijzer. Met oen lichaam, waardoor geschikt om door te boren. De stalen bekken zijn voorzien van prisma's.

- Type: BM 150
- Bekbreedte: 150 mm
- Opening: 125 mm
- Gewicht: 7 kg





BoschPower

## Kolomboormachine SB 25 S

ART. 01-1046

**852,-**

De machine is voorzien van een:

- Aparte noodstop en aan/uit knop.
- Stevige zwenkel.
- Driespaak hendel voor verbeterde grip.
- Kolomdiameter 80 mm.
- Boorcapaciteit: 25 mm
- Boorkop: 1 - 16 mm
- Spilopname: MK 3
- Toerental onbelast: 280 - 2.380 tr/min
- Uitlading: 175 mm
- Pinolleslag: 85 mm
- Spanning: 400 V
- L x B x H: 380 x 660 x 1.560 mm
- Gewicht: 65 kg



BoschPower

## Kolomboormachine SB 32 S

ART. 01-1051

**1.175,-**

De machine is voorzien van een:

- Aparte noodstop en aan/uit knop.
- Stevige zwenkel.
- Zware tafel. Hierdoor minder beweging in de tafel.
- Driespaak hendel voor verbeterde grip.
- Boorcapaciteit: 32 mm
- Boorkop: 1 - 16 mm
- Spilopname: MK 4
- Toerental onbelast: 150 - 2.450 tr/min
- Uitlading: 215 mm
- Pinolleslag: 120 mm
- Spanning: 400 V
- L x B x H: 400 x 720 x 1.700 mm
- Tafelafmeting: 300 x 290 x 16 mm
- Gewicht: 95 kg



BoschPower

## Rolbok

ART. 1570035

**170,-**

Traploos in hoogte verstelbare rolbok voorzien van een zeer stabiele stalen constructie. Veilig en stevig door massieve verzinkte stalen rol.

- Capaciteit: 700 kg
- Breedte: 350 mm
- Hoogte: 610 - 920 mm
- Gewicht: 20 kg



BoschPower

## Rolbaan

ART. 1570030

**348,<sup>50</sup>**

Traploos in hoogte verstelbare rolbaan voorzien van een zeer stabiele stalen constructie. Veilig en stevig door massieve verzinkte stalen rollen. Universeel inzetbaar voor bijv. cirkelzagen, lintzagen en houtbewerkingsmachines. Zeer stabiele stalen constructie.

- Capaciteit: 500 kg
- Breedte: 395 mm
- Hoogte: 665 - 1140 mm
- Baanlengte: 1650 mm
- Gewicht: 56 kg



Bernardo

## Werkbankslijpmachines

Dubbele slijpmachine met sterke, geluidsarme en kogelgelagerde motor. Voorzien van een aluminium behuizing en stabiele, verstelbare leunspanen. Standaard geleverd met voor- en naslijpschijf.

- Spanning: 230 V

| Art.    | Type    | Diameter | Vermogen | Toerental onbelast | Gewicht | Prijs    |
|---------|---------|----------|----------|--------------------|---------|----------|
| 1550055 | DSA 150 | 150 mm   | 370 W    | 2.850 tr/min       | 10 kg   | € 180,00 |
| 1550060 | DSA 200 | 200 mm   | 550 W    | 2.580 tr/min       | 18 kg   | € 284,00 |
| 05-1096 | DSA 250 | 250 mm   | 750 W    | 2.850 tr/min       | 26 kg   | € 335,00 |



Makita

## Werkbankslijpmachine

ART. GB602

**199,-**

Werkbankslijper voorzien van verlichting en opklapbare oogbeschermingsglazen, waarvan 1 met vergrootglas. Ideaal voor onderhouds- en reparatiediensten.

- Aansluiting/opname: 12,7 mm
- Diameter: 150 mm
- Toerental: 2.850 tr/min
- Vermogen: 250 W
- Spanning: 230 V
- L x B x H: 375 x 205 x 286 mm
- Gewicht: 9,4 kg



Bernardo

## Onderstel slijpmachines

ART. 56-1042

**145,-**

Onderstel met opbergvakken. Voor de juiste hoogte van Bernardo apparatuur en tevens zijn de juiste accessoires altijd bij de hand. Onderstel voorzien van een stalen constructie. Geschikt voor: Slijpmachines.

- L x B x H: 280 x 290 x 830 mm
- Gewicht: 15 kg



**makita**

## Haakse slijpmachine 230 V 125 mm 1.100 W

ART. 9565HR

**125,-**

Duurzame en veilige slijper door gepatenteerd SJS-systeem. Uitgerust met heropstartbeveiliging en soft start. Optimale bescherming tegen stof dankzij labyrint afdichtingen en stofdichte schakelaar.

- Schijfdiameter: 125 mm
- Vermogen: 1.100 W
- Spanning: 230 V
- Toerental onbelast: 12.000 tr/min
- Aansluiting/opname: M14
- Asblokkering: Ja
- Heropstartbeveiliging: Ja
- Kabellengte: 2,5 m
- L x B x H: 299 x 140 x 111 mm
- Gewicht: 2,3 kg



**metabo**

## Haakse slijpmachine 230 V 125 mm 1.100 W

ART. 610035000

**89,-**

Voordeelige universele haakse slijper voorzien van het Metabo M-Quick systeem voor gereedschapsloze en snelle schijfwissel. Minimale terugslag door de Metabo S-Automatic veiligheidskoppeling, en herstartbeveiliging na stroomonderbreking.

- Schijfdiameter: 125 mm
- Vermogen: 1.100 W
- Spanning: 230 V
- Toerental onbelast: 12.000 tr/min
- Aansluiting/opname: M14
- Kabellengte: 4 m
- Gewicht: 2,2 kg



**metabo**

## Haakse slijpmachine 230 V 125 mm 1.350 W

ART. 603627000

**160,-**

Krachtige en robuuste haakse slijper met het hoogste rendement in zijn klasse. Voorzien van de Metabo Marathon-motor voor een lange levensduur en meer koppel. Daarnaast is de slijper voorzien van het Metabo M-Quick-systeem waarmee de slijpschijf gemakkelijk zonder gereedschap kan worden gewisseld.

- Schijfdiameter: 125 mm
- Vermogen: 1.350 W
- Spanning: 230 V
- Toerental onbelast: 11.000 tr/min
- Aansluiting/opname: M14
- Kabellengte: 4 m
- Gewicht: 2,4 kg





GESIPA

## Blindklinknagelpistool AccuBird

ART. 1434898

AccuBird elektro-mechanische blindklinknagelpistool met 14.4 volt Li-ion accu voor veelvuldig gebruik.  
Inhoud: pistool, accu, snellader, koffer en 4 mondstukken.

- Geschikt voor: t/m 5,0 mm
- Gewicht: 2,2 kg
- Werktuigslag: 20 mm
- Verpakking: Metalen koffer
- Zetkracht: 10.000 N



~~804,<sup>50</sup>~~  
**710,-**



GESIPA

## Blindklinknagelpistool AccuBird Pro CAS

ART. 1679661

Vernieuwde AccuBird Pro blindklinknagelpistool voorzien van uitwisselbare Li-Ion 18 V/2,0 Ah CAS accu. De borstelloze motor en 13.000 N trekkracht zorgt voor een snelle installatie van blindklinknagels tot 6 mm. De AccuBird Pro is dan ook 4 keer sneller dan vergelijkbare accu-machines en vergelijkbaar met pneumatische blindklinknagelpistolen.

- Geschikt voor: 2,4 t/m 6 mm
- Gewicht: 2,1 kg
- Werktuigslag: 25 mm
- Zetkracht: 13.000 N

~~969,<sup>90</sup>~~  
**875,-**



GESIPA

## Blindklinknagelpistool Birdie CAS

ART. 1746720

Kleine, snelle en behendige accu aangedreven blindklinknageltang van Gesipa. Deze Gesipa Birdie is de kleinste en lichtste accu blindklinknageltang in zijn vermogensklasse. De tang heeft met zijn 10.000 N zetkracht en 25 mm werktuigslag een groot werkbereik voor alle materialen blindklinknagels tot 5 mm. De klembekken kunnen zonder gereedschap worden gewisseld en zijn voorzien van kleurcodes zodat gemakkelijk de juiste bek kan worden gekozen. Wordt geleverd met één 2,0 Ah CAS accu en lader in een kunststof koffer.

- Geschikt voor: t/m 5 mm
- Gewicht: 1,3 kg
- Werktuigslag: 25 mm
- Zetkracht: 10.000 N

~~775,<sup>20</sup>~~  
**725,-**



GESIPA

## Blindklinkmoer- pistool

ART. 1457414

FireBird elektro-mechanische blindklinkmoerpistool met 14.4V Li-ion accu voor veelvuldig gebruik zonder kabel. Pistool, koffer, accu, snellader, draadstiften en mondstukken M4, M5 en M6

- Geschikt voor: M3 - M6 inox. tot M8 in staal en M10 in alu
- Gewicht: 2,3 kg
- Zetkracht: 13.000 N
- Verpakking: Metalen koffer

~~1.443,<sup>20</sup>~~  
**1.099,-**







metabo

## Boor-/schroefmachine compact 12 V met 2 accu's

ART. 600080500

**134,-**

Lichte compacte accuboorschroevendraaier PowerMaxx BS met extreem korte bouwvorm voor veelzijdig gebruik. Booras met binnenzeskant voor schroefbits voor het werken zonder boorhouder. Geïntegreerd werklicht voor het verlichten van de werkplek. Wordt geleverd inclusief 2x 12 V 2,0 Ah accu, lader, riemhaak, snelspanboorhouders en opbergkoffer.

- Accutype: Li-ion
- Aantal accu's: 2
- Spanning: 12 V
- Accucapaciteit: 2,0 Ah
- Boorkop: 1 - 10 mm
- Boren in staal: 10 mm
- Boren in hout: 18 mm
- Aandraaimoment zacht: 34 Nm
- Aandraaimoment hard: 17 Nm
- Toerental onbelast: 0 - 360 / 0 - 1.400 tr/min
- Instelbaar koppel: 0,5 - 5 Nm
- Gewicht: 0,75 kg



metabo

## Boor-/schroefmachine 18 V Met 2 accu's

ART. 602321500

**175,-**

Compacte machine met Brushless motor. Bevat een geïntegreerd werklicht. Wordt geleverd inclusief 2 x 2,0 Ah accu, lader en koffer.

- Accutype: Li-ion
- Aantal accu's: 2
- Spanning: 18 V
- Accucapaciteit: 2,0 Ah
- Boorkop: 1,5 - 13 mm
- Boren in staal: 10 mm
- Boren in hout: 20 mm
- Aandraaimoment zacht: 25 Nm
- Aandraaimoment hard: 50 Nm
- Toerental onbelast: 1.800 tr/min
- Gewicht: 1,6 kg



makita

## Boor-/schroefmachine 12 V Met 2 accu's

ART. DF333DSAJ

**179,-**

Compacte lichte machine voor kleine en lichte bewerkingen. Voorzien voor ergonomische handgreep en koolborstellozomotor Wordt geleverd met accu's, lader en Mbox.

- Accutype: Li-ion
- Aantal accu's: 2
- Spanning: 12 V
- Accucapaciteit: 2,0 Ah
- Boorkop: 0,8 - 10 mm
- Boren in staal: 10 mm
- Boren in hout: 21 mm
- Aandraaimoment zacht: 14 Nm
- Aandraaimoment hard: 30 Nm
- Toerental onbelast: 1700 tr/min
- L x B x H: 179 x 66 x 212 mm
- Gewicht: 1,2 kg



makita

## Boor-/schroefmachine 14,4 V Met 2 accu's

ART. DF347DWAE

**169,-**

Instapserie met eigen accuplatform voor regelmatig, niet-dagelijks gebruik. Let op! Deze accu is niet uitwisselbaar met machines van het CXT, LXT of XGT platform. 2 functies: schroeven en boren. De machine ligt prettig in de hand en de ergonomische handgreep met softgrip biedt extra werkcomfort. Wordt geleverd inclusief 2 accu's, lader en opbergkoffer.

- Accutype: Li-ion
- Aantal accu's: 2
- Spanning: 14,4 V
- Accucapaciteit: 2,0 Ah
- Boorkop: 1 - 10 mm
- Boren in staal: 10 mm
- Boren in hout: 25 mm
- Aandraaimoment zacht: 15 Nm
- Aandraaimoment hard: 30 Nm
- Toerental onbelast: 0 - 400 / 0 - 1400 tr/min
- L x B x H: 198 x 83 x 235 mm
- Gewicht: 1,4 kg



**Makita**

## Heteluchtpistool 1.600 W

**75,-**

ART. HG5030K

Heteluchtpistool, instelbaar in 2 standen temperatuur en luchtverplaatsing. Geschikt voor verfafbranden, verhitten en solderen. Wordt standaard geleverd met verschillende opzetstukken.

- Vermogen: 1.600 W
- Temperatuur: 350 - 500 °C
- Luchtopbrengst: 300 - 500 l/min
- Spanning: 230 V



**melabo**

## Heteluchtpistool 1.600 W

**82,-**

ART. 601067000

Heteluchtpistool met anti-slip rustvlak en gemakkelijke bediening door de handgreep met een anti-slip softgrip oppervlak en ergonomisch design. Geschikt voor het stofvrij verwijderen van oude verflagen van metaal en hout, drogen van verflagen, geplamuurde vlakken, ontdoeien van bevroren waterleidingen, inkrimpen van kabeleinden en diverse reparaties.

- Vermogen: 1.600 W
- Temperatuur: 300 - 500 °C
- Luchtopbrengst: 240 / 450 l/min
- Spanning: 230 V



**Makita**

## Heteluchtpistool 18 V zonder accu

**155,-**

ART. DHG180ZK

Accu aangedreven heteluchtpistool met een temperatuurbereik tot 550 °C. Ideaal voor bijvoorbeeld het verwarmen van krimpkousen, krimpfolie of kunststof buizen. Het pistool is voorzien van een vastzetknop voor continu gebruik en is rechtopstaand of liggend te gebruiken. Hierdoor hou je twee handen vrij om mee te werken. Wordt geleverd met verschillende mondstukken. Losse accu te bestellen: Art. 196235-0.

- Spanning: 18 V
- Accutype: Li-ion
- Aantal accu's: 0
- Temperatuur: 550 °C
- Luchtopbrengst: 200 l/min



**GYS**

## Heteluchtpistool 1.500 W digitaal instelbaar

~~57,<sup>50</sup>~~  
**51,-**

ART. 066311

Digitaal instelbaar heteluchtpistool. Dankzij de precieze temperatuursregeling, loopt u nooit meer het risico op het verbranden van het werkstuk.

- Vermogen: 1.500 W
- Temperatuur: 100 - 650 °C
- Luchtopbrengst: 450 l/min
- Spanning: 220 V



**TS Toolspecial  
TOPDEALS**



## Inductieverhitter 2.400 W

ART. 048812

De GYS DUCTION AUTO, een krachtig en ultrasnel opwarmsysteem. Ideaal voor carrosserie-werkzaamheden, mechanische werkzaamheden en onderhoudswerkzaamheden, zoals:

- het losweken van alle types lijm en kleefstoffen, logo's, sierlijsten en sierstrippen
- het losweken van auto-ramen (achterraut, zij-ruitjes, dakramen etc.)
- het verwijderen van anti-steenslag coating en afdichtende naden
- het deblokken van mechanische onderdelen (bouten, schroeven, bougies, injectie etc.)
- het repareren van kleine deuken in de carrosserie zonder het bijwerken van de lak.

Dit AUTO MECHA pack is zeer geschikt voor alle mechanische werkzaamheden.

- Vermogen: 2.400 W
- Spanning: 230 V
- Netzekering: 16 A
- Frequentie: 35 -> 100 kHz

~~1.394,-~~  
**995,-**



## Inductieverhitter 2.400 W

ART. 053380

De GYS DUCTION AUTO COMPLETE is een krachtige en snelle inductieverhitter van GYS. Deze inductieverhitter is ideaal voor carrosserie-werkzaamheden, mechanische werkzaamheden en onderhoudswerkzaamheden. Deze inductieverhitter wordt geleverd met de volgende accessoires:

**Lijminductor:** Voor het gemakkelijk verwijderen van vastgelijmde deurlijsten, monogrammen en logo's. Ook voor het verwijderen van decoratieve reclame stickers kan dit accessoire worden gebruikt.

**Ruitinductor:** Voor het verwijderen van gesoldeerde delen, het verwijderen van anti-steenslag en het losmaken van gelijmde auto-ruitjes.

**Deblokkeerinductor:** Voor het opwarmen en deblokken van mechanische onderdelen in enkele seconden. Denk aan vastzitten de bouten/moeren, uitlaatflenzen, trekstangen enzovoort.

**Spiraalinductor:** Voor het eenvoudig verwarmen en deblokken van bijvoorbeeld vastzittende bouten en moeren.

**Demontagewiggen:** Bij het gebruik van de inductor zijn spatels onmisbaar, voor het verwijderen van sierlijsten, logo's en anti-steenslag coatings.

- Vermogen: 2.400 W
- Spanning: 230 V
- Netzekering: 16 A
- Frequentie: 35 -> 100 kHz

~~2.019,-~~  
**1.400,-**



## Lijminductor

ART. 053359

Lijminductor voor GYS DUCTION AUTO.

~~294,-~~  
**230,-**



## Ruitinductor

ART. 053373

Ruitinductor voor GYS DUCTION AUTO.

~~294,-~~  
**236,-**



## Deblokkeerinductor

ART. 053366

Deblokkeerinductor voor GYS DUCTION AUTO.

~~238,-~~  
**193,-**



**Toolspecial  
TOPDEALS**



## Inductieverhitter met trolley 2.400 W

ART. 048775

De GYSDUCTION AUTO PROLINER is een krachtige en snelle inductieverhitter van GYS. Deze inductieverhitter is ideaal voor carrosserie-werkzaamheden, mechanische werkzaamheden en onderhoudswerkzaamheden. Deze inductieverhitter wordt geleverd met de volgende accessoires:

**Lijminductor:** Voor het gemakkelijk verwijderen van vastgelijmde deurlijsten, monogrammen en logo's. Ook voor het verwijderen van decoratieve reclame stickers kan dit accessoire worden gebruikt.

**Ruitinductor:** Voor het verwijderen van gesoldeerde delen, het verwijderen van anti-steenslag en het losmaken van gelijmde auto-ruiten.

**Deblokkeerinductor:** Voor het opwarmen en deblokken van mechanische onderdelen in enkele seconden. Denk aan vastzitten de bouten/moeren, uitlaatflenzen, trekstangen enzovoort.

**Spiraalinductor:** Voor het eenvoudig verwarmen en deblokken van bijvoorbeeld vastzittende bouten en moeren.

**Demontagewiggen:** Bij het gebruik van de inductor zijn spatels onmisbaar, voor het verwijderen van sierlijsten, logo's en anti-steenslag coatings.

Inclusief voetpedaal, trolley en steun.

- Vermogen: 2.400 W
- Spanning: 230 V
- Netzekering: 16 A
- Frequentie: 35 -> 100 kHz

~~2.458,-~~  
**1.700,-**



## Inductieverhitter met uitdeukinductor 2.400 W

ART. 056978

De GYSDUCTION AUTO COMPLETE+ is een krachtige en snelle inductieverhitter van GYS. Deze inductieverhitter is ideaal voor carrosserie-werkzaamheden, mechanische werkzaamheden en onderhoudswerkzaamheden. Deze inductieverhitter wordt geleverd met de volgende accessoires:

**Lijminductor:** Voor het gemakkelijk verwijderen van vastgelijmde deurlijsten, monogrammen en logo's. Ook voor het verwijderen van decoratieve reclame stickers kan dit accessoire worden gebruikt.

**Ruitinductor:** Voor het verwijderen van gesoldeerde delen, het verwijderen van anti-steenslag en het losmaken van gelijmde auto-ruiten.

**Deblokkeerinductor:** Voor het opwarmen en deblokken van mechanische onderdelen in enkele seconden. Denk aan vastzitten de bouten/moeren, uitlaatflenzen, trekstangen enzovoort.

**Spiraalinductor:** Voor het eenvoudig verwarmen en deblokken van bijvoorbeeld vastzittende bouten en moeren.

**Demontagewiggen:** Bij het gebruik van de inductor zijn spatels onmisbaar, voor het verwijderen van sierlijsten, logo's en anti-steenslag coatings.

**Uitdeukinductor:** Voor het uitdeuken zonder spuiten van (kleine) schades overal op het koetswerk.

- Vermogen: 2.400 W
- Spanning: 230 V
- Netzekering: 16 A
- Koeling: Lucht
- Kabellengte 230 V: 2 m
- Lengte inductiekabel: 2,5 m
- Frequentie: 35 -> 100 kHz

~~2.727,70~~  
**1.950,-**



## Spiraalinductor

ART. 054783

Spiraalinductor voor GYSDUCTION.

~~662,90~~  
**523,-**



## Demontagewiggen 3-delig

ART. 051294

Voor het verwijderen van sierlijsten, logo's en anti-steenslag coatings.

~~9,40~~  
**7,-**



## Uitdeukinductor

ART. 054776

Uitdeukinductor voor GYSDUCTION AUTO.

~~319,-~~  
**266,-**





**Weller**

## Soldeerbout 30 W

**36,-**

ART. WLIR3023C

Soldeerbout van Weller met vernieuwde LED Halo Ring™. Deze LED Halo Ring zorgt voor een optimale verlichting van de soldeerwerkzaamheden. Daarnaast zorgt de ergonomische handgreep voor precisie, grip en comfort wat nauwkeurig solderen mogelijk maakt.

De ingebouwde veiligheidshouder en makkelijk vervangbare soldeerpunten maakt dit de perfecte en veelzijdige soldeerbout voor al uw soldeerwerkzaamheden.

- Temperatuur: 427 °C
- Spanning: 230 V
- Kabellengte: 1,5 m
- Vermogen: 30 W
- Soldeerpunt: 0,8 mm

**Weller**

## Soldeerbout 80 W

**47,-**

ART. WLIR8023C

Soldeerbout van Weller met vernieuwde LED Halo Ring™. Deze LED Halo Ring zorgt voor een optimale verlichting van de soldeerwerkzaamheden. Daarnaast zorgt de ergonomische handgreep voor precisie, grip en comfort wat nauwkeurig solderen mogelijk maakt.

De ingebouwde veiligheidshouder en makkelijk vervangbare soldeerpunten maakt dit de perfecte en veelzijdige soldeerbout voor al uw soldeerwerkzaamheden.

- Temperatuur: 427 °C
- Spanning: 230 V
- Kabellengte: 1,5 m
- Vermogen: 80 W
- Soldeerpunt: 10 mm



**Weller**

## Soldeerbout zware uitvoering 120 W

**84,-**

ART. 0056807699

Zware soldeerbout voor de professionele gebruiker en licht industrieel werk. Deze soldeerbout ligt uitstekend in de hand.

- Spanning: 230 V
- Vermogen: 120 W
- Temperatuur: 500 °C



**GYS**

## Desoldeer pomp

**7,-**

ART. 040380

Met deze tinzuiger creëer je gemakkelijk nettere soldeerverbindingen. Tijdens of na de soldeerklus zuig je gemorst en overtollig vloeibaar soldeermiddel weg, zodat je alleen tin op de gewenste plek overhoudt. Ook kunnen reeds uitgeharde, lelijke soldeerverbindingen opgeschoond worden door de plek te verhitten het vloeibare tin op te zuigen.

# ELEKTRISCH GEREEDSCHAP



## Soldeerdraad print Tin/Koper 99/1 0,7 mm

6,-

ART. 6312630

Voor het solderen van o.a. printplaten en elektronica. Niet gebruiken in combinatie met een vloeimiddel.

- Tin / Koper: 99 / 1
- Type: Harskern
- Temperatuurbestendigheid: 90 °C
- Lengte: 4 m
- Diameter: 0,7 mm
- Verpakking: Koker



## Soldeerdraad electro Tin/Koper 99/1 1,5 mm

7,75

ART. 6312623

Voor het zachtsolderen van elektronica-toepassingen zoals o.a. reparatie van witgoed, audioapparatuur en huishoudelijke apparaten. Niet gebruiken in combinatie met een vloeimiddel.

- Tin / Koper: 99 / 1
- Type: Harskern
- Temperatuurbestendigheid: 90 °C
- Lengte: 3 m
- Diameter: 1,5 mm
- Verpakking: Koker



## Soldeerdraad electro Tin/Koper 99/1 1,5 mm

9,50

ART. 6312624

Voor het zachtsolderen van elektronica-toepassingen zoals o.a. reparatie van witgoed, audioapparatuur en huishoudelijke apparaten. Niet gebruiken in combinatie met een vloeimiddel.

- Tin / Koper: 99 / 1
- Type: Harskern
- Temperatuurbestendigheid: 90 °C
- Lengte: 3 m
- Diameter: 1,5 mm
- Verpakking: Koker



## Universele zuurvrije soldeervloeistof

4,-

ART. 1230005

De overlap- of buisverbinding mag een maximale overlap hebben van 5 keer de wanddikte van het te verbinden materiaal.

Geschikt voor:

Het zachtsolderen van alle metalen (excl. aluminium)

- Inhoud: 80 ml
- Type: S-39
- Temperatuurbereik: 75 - 375 °C
- Verpakking: Flacon



Weller

## Gasvulling

6,60

ART. 0051616099

Iso-Butaan navulling.

O.a. geschikt voor:

Gassoldeerbout 0051606599, type WP 2 Pyropen Jr.G

- Inhoud: 75 ml



Weller

## Messingwol voor soldeerpunt met siliconenhouder

10,90

ART. WLACCBSh-02

Met de messingwol met siliconen houder van Weller kun je eenvoudig en zonder gebruik van water soldeerresten van soldeerpunten verwijderen. Steek de soldeerpunt in de messingwol om deze te reinigen en voorkom zo roestvorming en verleng zo ook de levensduur van de soldeerpunt. De siliconen houder met antislagaag vergroot de stabiliteit van het gereedschap voor meer veiligheid.





| MIG/MAG WELDING GUIDE |                        |                 |               |
|-----------------------|------------------------|-----------------|---------------|
|                       | Steel 0.6/0.8<br>AC/DC | Steel 0.8<br>DC | Alu 0.8<br>AC |
| 0.8 mm                | 3-5.5 M/A              | 3-6 M/A         | 4-7 M/A       |
| 1.0 mm                | 4-5.5 A/D              | 3.5-4.5 A/D     | 5-7 M/A       |
| 1.5 mm                | 4.5-6 B/P              | 4.5-5.5 B/D     | 7-8 M/A       |
| 2.0 mm                | 4.5-6 C/M/A            | 5-5.5 C/T       | 8-10 B/C      |
| 2.5 mm                | 6-8 E/M/A              | 6-8 E/M/A       | 8-10 C/E      |



## Lasapparaat MIG/MAG 30 - 140 A

**649,-**

ART. 032248

Klein lasapparaat met hoge output. Door de EASYMIG invertertechnologie is dit MIG/MAG lasapparaat in staat om op enkelfase 230 V een output van 140 A te leveren. Met een gewicht van nog geen 10 kg erg handzaam en makkelijk te vervoeren. Dit lasapparaat is ook te gebruiken met gasgevulde draad en als elektrisch lasapparaat met elektrodes. Meegeleverd: MIG/MAG toorts, massaklem, elektrodehouder en een zakje met accessoires met o.a. een gaslang en contactbuis 0,9 mm.

- Uitvoering: EASYMIG 150
- Lasstroom: 30 - 140 A
- Lasdraad dikte: 0,6 - 0,8 mm<sup>2</sup>
- Spanning: 230 V
- Afmetingen: 400 x 200 x 330 mm
- Gewicht: 9,6 kg



## Lasapparaat TIG 10-160 A

**953,-**

ART. 062054

Zeer compact TIG lassapparaat waarmee kwalitatief goede lasverbindingen op zachte en RVS metalen kan worden aangebracht. Door middel van het overzichtelijke bedieningspaneel kunnen de verschillende lasparameters en programma's gemakkelijk worden bijgesteld. Het lasapparaat wordt geleverd met de GYS TIG17DB toorts, een massaklem en elektrodehouder voor MMA lassen. Secundair vermogen: Zorgt voor een optimale lasboos en een constante stroom in alle posities.

TIG DC: Voor een kwalitatief goed lasresultaat op metalen zoals staal, RVS, koper en koperlegeringen

TIG DC Pulse: Voorziet in een optimale temperatuur van het smeltbad, mede hierdoor geschikt voor werkzaamheden aan dun plaatwerk (vanaf 0,3 mm)

SPOT: Voor het gemakkelijk en precies puntlassen van dun plaatwerk  
Ontstekingsmogelijkheden: HF-ontsteking zonder contact of een LIFT ontsteking met contact

Brandermogelijkheden: 2T, 4T en 4T LOG

- Uitvoering: PROTIG 161 DC HF
- Lasstroom: 10 - 160 A
- Elektrodedikte: 1 - 2,4 mm
- Spanning: 230 V
- Afmetingen: 360 x 160 x 280 mm
- Gewicht: 7,5 kg





## Lasapparaat MIG/MAG 10 - 200 A

ART. 075122

De E1 GYS AUTO is een MIG/MAG enkelfase synergetisch 200 A lasapparaat, dat speciaal is ontworpen voor het uitvoeren van carrosserie-werkzaamheden. De E1 GYS AUTO is uitgerust met een gekleurd intuïtief bedieningspaneel en last perfect staal en aluminium, zelfs op zeer dun plaatwerk. De synergieën integreren tevens hardsolderen met CuSi3 en CuAl18 draad.

- Uitvoering: E1 GYS AUTO
- Lasstroom: 10 - 200 A
- Lasdraad dikte: 0,6 - 1,2 mm<sup>2</sup>
- Spanning: 230 V
- Afmetingen: 740 x 490 x 780 mm
- Gewicht: 40,5 kg



~~2.294,<sup>10</sup>~~

**1.699,-**



## Lasapparaat TIG 10-200 A

ART. 063945

De PROTIG 201 AC/DC is de oplossing voor de professionele TIG-lasser. Dit apparaat is uitgerust met de meest moderne Inverter technologie voor het probleemloos assembleren van alle soorten materiaal zoals staal, RVS, aluminium, koper of titaan. Met de PROTIG 201 AC/DC heeft de gebruiker keuze uit 6 verschillende TIG lasfuncties en een tweetal MMA lasfuncties. Wordt geleverd met SR26DB toorts, massaklem, elektrodehouder en TIG accessoirekit.

- Uitvoering: PROTIG 201 AC/DC FV
- Lasstroom: 10 - 200 A
- Elektrodedikte: tot 4 mm
- Spanning: 230 V
- Afmetingen: 240 x 410 x 360 mm
- Gewicht: 15 kg



~~2.233,<sup>80</sup>~~

**1.799,-**





## Lashelm 3 - 11

**30,-**

ART. 064997

Deze Techno 11 True Color lashelm is essentieel voor de veiligheid en beschermt het gezicht en ogen van de lasser tegen UV, infrarood en spatten. Volautomatisch schakelt het masker in een fractie van een seconde over van helder naar getint zodra het masker klaar is voor gebruik. De helm is voorzien van een hoofdband en beschermt het gezicht en de hals volledig.

- Geschikt voor: MMA 10 > 150 / TIG 10 > 175 / MIG-MAG 10 > 200
- Tint: 3 - 11
- Schakeltijd: 0,6 ms
- Schermafmetingen: 98 x 35 mm



## Lashelm 9 - 13

**55,-**

ART. 065048

Deze Techno 9/13 True Color lashelm is essentieel voor de veiligheid en beschermt het gezicht en ogen van de lasser tegen UV, infrarood en spatten. Volautomatisch schakelt het masker in een fractie van een seconde over van helder naar getint zodra het masker klaar is voor gebruik. De helm is voorzien van een hoofdband en beschermt het gezicht en de hals volledig.

- Geschikt voor: MMA 5 > 400 / TIG 5 > 300 / MIG-MAG 5 > 400
- Tint: 9 - 13
- Schakeltijd: 0,3 ms
- Schermafmetingen: 92 x 42 mm



## Lashelm 9 - 13

**139,-**

ART. 043909

Instelbare lashelm met breed gezichtsveld. Verstelbaar in tint (9 - 13) en instellingen voor gevoeligheid en vertraging en specifieke instelling voor slijpen. Afmetingen scherm 100 x 60 mm.

- Geschikt voor: MMA 5 > 400 / TIG 5 > 250 / MIG-MAG 5 > 400
- Tint: 9 - 13
- Schakeltijd: 0,08 ms
- Schermafmetingen: 100 x 60 mm



## Lashelm 5 - 13

**231,-**

ART. 037236

Geavanceerde lashelm met XXL scherm en TRUCOLOR technologie en digitale regeling met memoryfunctie. Door het grote True Color LCD scherm (100 x 83mm) perfect zicht in ware kleuren op je laswerkzaamheden. Schakeltijd van 0,10 ms. Instelbaar in 7 tinten en af te stellen in gevoeligheid en schakeltijd met specifieke instelling voor slijpen.

- Geschikt voor: MMA 5 > 400 / TIG 2 > 250 / MIG-MAG 5 > 400
- Tint: 5 - 9 / 9 - 13
- Schakeltijd: 0,10 ms
- Schermafmetingen: 100 x 83 mm





044203



044302



## Lasmagneten

Lasmagneten voor 45°, 90° en 135° hoeken.

| Art.   | Magneetkracht | Prijs   |
|--------|---------------|---------|
| 044203 | 19 kg         | € 9,00  |
| 044302 | 20 kg         | € 16,00 |



## Lasmagneet

ART. 049666

De magnetische aardklem kan op een zeer klein afgeschuurd deel bevestigd worden (kleiner dan 2 mm).

Bovendien kan de aardklem, dankzij de magneet, gebruikt worden in alle posities, horizontaal of verticaal.



**53,-**



## Lasdraad op rol

SG2 klasse lasdraad. Geschikt voor staal.

| Art.       | Dikte                      | Diameter | Prijs   |
|------------|----------------------------|----------|---------|
| 5193086111 | 0,6 mm <sup>2</sup>        | 200 mm   | € 37,50 |
| 5193086128 | 0,8 mm <sup>2</sup>        | 200 mm   | € 30,30 |
| 5193086135 | 1 mm <sup>2</sup>          | 200 mm   | € 28,50 |
| 5193086104 | 0,9 mm <sup>2</sup> gevuld | 100 mm   | € 19,50 |



## Lasstaaf 60 stuks

Lastoevoegmateriaal voor het TIG lassen.

- Dikte: 1,6 mm
- Lengte: 330 mm

| Art.   | Toepassing           | Prijs   |
|--------|----------------------|---------|
| 087224 | Niet gelegeerd staal | € 7,00  |
| 087248 | RVS zonder molybdeen | € 11,50 |





## Schuurmachine 50 mm en 75 mm

**120,-**

ART. EG1060

Compacte lichtgewicht machine. Zeer geschikt voor kleine reparaties. Comfortabel in gebruik door het composietmateriaal. Geleverd met een 75 mm steunschijf. 50 mm steunschijf apart beschikbaar.

- Schijfdiameter: 50 + 75 mm
- Luchtverbruik: 57 l/min
- Toerental onbelast: 15.000 tr/min
- Schroefdraadaansluiting: 1/4"
- Geluidsniveau: 89 dB
- Lengte: 109 mm



## Plaatschaar

**125,-**

ART. EG320

Pistoolgreep en composiet behuizing.

- Snijcapaciteit: 1,6 mm
- Werkdruk: 6 bar
- Luchtverbruik: 85 l/min
- Schroefdraadaansluiting: 1/4"
- Lengte: 240 mm

**TS Toolspecial  
TOPDEALS**



## Polijstmachine mini

~~202,<sup>70</sup>~~  
**185,-**

ART. 9033M-9

De Mini Tools van Hazet bevat kleine handige tools met een hoge betrouwbaarheid en een innovatief 5-lamellen concept voor nog meer kracht. De mini-polijster met hoogbelastbare meervoudig gelagerde aandrijving voor 2,5 maal langere levensduur. Ideaal voor spotreparaties en moeilijk toegankelijke plekken en herstellingswerkzaamheden.

- Uitvoering: Mini
- Werkdruk: 6,3 bar
- Luchtverbruik: 84 l/min
- Schroefdraadaansluiting: 1/4"
- Toerental onbelast: 4.500 tr/min



## Plaatschaar

~~175,<sup>90</sup>~~  
**165,-**

ART. 9036N-5

Plaatschaar voor het snijden van staal en aluminium.

- Snijcapaciteit staal: 1,2 mm
- Snijcapaciteit aluminium: 1,6 mm
- Snijbreedte: 4,5 mm
- Werkdruk: 6,3 bar
- Luchtverbruik: 104 l/min
- Schroefdraadaansluiting: 1/4"
- Koppeling: Euro 7.2

# LUCHTGEREEDSCHAP



## Graveerpen

ART. EG6062

Ideaal voor het aanbrengen van herkenningstekens op gereedschap e.d.

- Luchtverbruik: 74 l/min
- Toerental onbelast: 13.000 tr/min
- Schroefdraadaansluiting: 1/4"
- Lengte: 140 mm

**125,-**



## Graveerpen

ART. 9035G-1

Graveerpen voor nauwkeurige en langdurige gravering op metalen, glas, keramiek en kunststoffen. De graveerpen wordt geleverd inclusief een 1.500 mm aansluitslang.

- Luchtverbruik: 28,31 l/min
- Toerental onbelast: 13.000 tr/min
- Schroefdraadaansluiting: 1/4"
- Lengte: 150 mm

~~189,<sup>60</sup>~~  
**169,-**



## Hakhamerset

ART. EG-01-06-0012

Geschikt voor beitels met zeskant aansluiting. Wordt geleverd incl. 5 verschillende beitels.

- Opname: 10 mm
- Aantal slagen: 4.300 1/min
- Werkdruk: 6 bar
- Luchtverbruik: 269 l/min
- Schroefdraadaansluiting: 1/4"

**145,-**



Ook verkrijgbaar: reserveveer voor pneumatische hakhamers:  
Art. EG32-1489, prijs € 5,40.



## Hakhamerset 2.600 /min

ART. 9035H/6

Hakhamerset incl. 5 verschillende beitels geleverd in kunststof koffer.

- Opname: 10 mm
- Aantal slagen: 2.600 1/min
- Werkdruk: 6,3 bar
- Luchtverbruik: 57 - 594 l/min
- Koppeling: Euro 7.2
- Schroefdraadaansluiting: 1/4"



~~285,<sup>80</sup>~~  
**269,-**







## Naaldenbikhamer Recht

ART. EG671CF

**200,-**

Met 19 naalden. Geschikt voor industrieel gebruik.

- Uitvoering: Recht
- Aantal slagen: 3.700 1/min
- Werkdruk: 6 bar
- Luchtverbruik: 280 l/min
- Schroefdraadaansluiting: 1/4"
- Lengte: 335 mm



## Naaldenbikhamer Revolver

ART. EG672CF

**210,-**

Met 19 naalden. Geschikt voor industrieel gebruik.

- Uitvoering: Revolver
- Aantal slagen: 3.700 1/min
- Werkdruk: 6 bar
- Luchtverbruik: 280 l/min
- Schroefdraadaansluiting: 1/4"
- Lengte: 335 mm



## Naaldenbikhamer Mini

ART. 9035M-5

~~288,90~~

**259,-**

Mini naaldbikhamer. Ideaal voor het verwijderen van roest en door de geringe afmetingen erg handzaam.

- Uitvoering: Mini
- Aantal slagen: 3.000 1/min
- Werkdruk: 6,3 bar
- Luchtverbruik: 48,1 l/min
- Koppeling: Euro 7,2
- Schroefdraadaansluiting: 1/4"
- Lengte: 235,6 mm
- Geluidsniveau: 87,9 dB(A)



## Naaldenbikhamer Revolver

ART. 9035-5

~~398,70~~

**375,-**

Met 19 naalden

- Uitvoering: Revolver
- Aantal slagen: 3.200 1/min
- Werkdruk: 6,3 bar
- Luchtverbruik: 170 l/min
- Schroefdraadaansluiting: 1/4"
- Lengte: 330 mm
- Koppeling: Euro 7.2
- Geluidsniveau: 97 dB(A)



## Blaaspistool gebogen

9,-

ART. JL140101000

Ergonomisch design. De handgreep koelt niet af tijdens het gebruik.

- Uitvoering: Gebogen
- Luchtverbruik: 380 l/min
- Werkdruk: 6 - 8 bar
- Koppeling: BSP 1/4"
- Schroefdraadaansluiting: 1/4"



## Blaaspistool recht

9,-

ART. JL140100000

Ergonomisch design. De handgreep koelt niet af tijdens het gebruik.

- Uitvoering: Recht
- Luchtverbruik: 380 l/min
- Werkdruk: 6 - 8 bar
- Koppeling: BSP 1/4"
- Schroefdraadaansluiting: 1/4"



## Blaaspistool, penmodel

10,-

ART. 9040-3

Luchtblaaspistool in de vorm van een pen, voorzien van een handige clip zodat hij aan een borstzak gehangen kan worden.

- Uitvoering: Penmodel
- Luchtverbruik: 360 l/min
- Werkdruk: 6 bar
- Koppeling: Euro 7.2
- Totale lengte: 109 mm



## Blaaspistool 300 mm

14,-

ART. JL140112000

Extra lange blaasmond. Verkrijgbaar in 3 verschillende lengtes. Ideaal om motoren en diepliggende/moeilijk bereikbare plaatsen schoon/droog te blazen. Handgreep koelt niet af.

- Uitvoering: Lang
- Luchtverbruik: 380 l/min
- Werkdruk: 6 - 8 bar
- Koppeling: BSP 1/4"
- Schroefdraadaansluiting: 1/4"
- Lengte blaasmond: 300 mm



# LUCHTGEREEDSCHAP



## Blaaspistool 580 l/min

**17,-**

ART. JL140026134

Geluidsarm (78 dB!) Met breed neusstuk om grote objecten snel schoon/droog te spuiten.

- Uitvoering: Breed en geluidsarm
- Materiaal: Kunststof
- Luchtverbruik: 580 l/min
- Werkdruk: 6 - 8 bar
- Koppeling: BSP 1/4"
- Schroefdraadaansluiting: 1/4"



## Blaaspistool 300 l/min

**19,-**

ART. JL140111000

Air Boy® TURBO, door de venturi op de nozzle wordt de luchtstroom 100% groter!

- Uitvoering: Turbo
- Luchtverbruik: 300 l/min
- Werkdruk: 16 bar
- Koppeling: BSP 1/4"
- Diameter: 8 mm



## Blaaspistool 450 l/min

**34,50**

ART. 9040P-5

Geluidsarm (78 dB!). Met breed neusstuk om grote objecten snel schoon/droog te spuiten.

- Uitvoering: Breed en geluidsarm
- Materiaal: Kunststof
- Luchtverbruik: 450 l/min
- Werkdruk: 6 bar
- Koppeling: Euro 7.2
- Schroefdraadaansluiting: 1/4"
- Totale lengte: 203 mm
- Geluidsniveau: 78 dB(A)



## Blaaspistool 235 l/min

**34,50**

ART. 9040P-4

Hazet TURBO, door de venturi op de nozzle wordt de luchtstroom 100% groter!

- Uitvoering: Turbo
- Materiaal: Kunststof
- Luchtverbruik: 235 l/min
- Werkdruk: 6 bar
- Koppeling: Euro 7.2
- Schroefdraadaansluiting: 1/4"
- Totale lengte: 265 mm
- Lengte blaasmond: 100 mm
- Diameter: 8 mm
- Geluidsniveau: 83,7 dB(A)





~~658,-~~

**599,-**

## Blindklinknagelpistool

**14.700 N**

ART. 9037N-2

Hydro-pneumatisch blindklinknagelpistool incl 5 mondstukken. Robuuste metalen behuizing met draaibare luchtkoppeling.

- Geschikt voor: 3,0 - 3,2 - 4,0 - 4,8 - 5,0 - 6,0 - 6,4 mm
- Zetkracht: 14.700 N
- Luchtverbruik: 2,67 l/slag
- Werkdruk: 6,3 bar
- Koppeling: Euro 7.2
- Schroefdraadaansluiting: 1/4"
- Gewicht: 2,11 kg



~~860,<sup>60</sup>~~

**675,-**

GESIPX

## Blindklinknagelpistool

**8.850 N**

ART. 1456771

Hydro-pneumatisch. 360° Draaibare kop en aluminium huis. Wordt geleverd met 4 mondstukken.

- Geschikt voor: 3 - 5 mm
- Werktuigslag: 15 mm
- Zetkracht: 8.850 N
- Luchtverbruik: 0,3 l/slag
- Werkdruk: 6 - 8 bar
- Schroefdraadaansluiting: 1/4"
- Gewicht: 1,3 kg



~~1.019,-~~

**925,-**

GESIPX

## Blindklinknagelpistool

**9.000 N**

ART. 1457771

De Taurus 2 springt spaarzaam om met lucht en kan in geautomatiseerde processen ingezet worden. Uit te breiden met vele componenten voor maximale veelzijdigheid.

Wordt geleverd met 4 mondstukken.

- Geschikt voor: t/m 5,0 mm
- Werktuigslag: 18 mm
- Zetkracht: 9.000 N
- Luchtverbruik: 2,3 l/slag
- Werkdruk: 5-7 bar
- Schroefdraadaansluiting: 1/4"
- Geluidsniveau: 78 dB(A)
- Gewicht: 1,6 kg



~~1.344,<sup>30</sup>~~

**1.250,-**

GESIPX

## Blindklinknagelpistool

**14.000 N**

ART. 1457871

De Taurus-serie springt spaarzaam om met lucht en kan in geautomatiseerde processen ingezet worden. Uit te breiden met vele componenten voor maximale veelzijdigheid.

Set bestaat uit:

- Mondstukken 17/36, 17/40 en 17/45
- Steeksleutels 12/14 en 14/17,
- 100 ml hydraulische olie + trechter.
- Geschikt voor: t/m 6,4 mm
- Werktuigslag: 25 mm
- Zetkracht: 14.000 N
- Luchtverbruik: 4,8 l/slag
- Werkdruk: 5-7 bar
- Schroefdraadaansluiting: 1/4"
- Geluidsniveau: 79 dB(A)
- Gewicht: 1,9 kg





## Schuurband

Duurzame smalle schuurband, ideaal voor het schuren van moeilijk bereikbare plekken.

- Geschikt voor: Metaal
- Kleur: Blauw

| Art.       | Korrelgrootte | Afmeting    | Prijs  |
|------------|---------------|-------------|--------|
| EG-670-60  | K60           | 330 x 10 mm | € 2,40 |
| EG-670-80  | K80           | 330 x 10 mm | € 2,40 |
| EG-670-100 | K100          | 330 x 10 mm | € 1,25 |
| EG-670-120 | K120          | 330 x 10 mm | € 1,15 |



## Straalsoda

ART. 9045P-5S

Straalsoda voor de 9045P-5.

- Inhoud: 5 kg

**48,-**



## Straalsoda

ART. JL130100000

Geschikt voor sodastraalpistool 145154-000

- Inhoud: 5 kg

**21,<sup>50</sup>**



## T-shirts

T-shirt van hoge kwaliteit biologisch katoen voor optimaal draagcomfort.

- Materiaal: 100% biologisch katoen
- Verkrijgbare maten: S t/m 3XL

| Art.         | Kleur       |
|--------------|-------------|
| 176913-45045 | Rood        |
| 176913-60062 | Blauw       |
| 176913-C5493 | Lichtgrijs  |
| 176913-75070 | Donkergrijs |
| 176913-80013 | Zwart       |

**12,50**

**Bestellen = art.nr. + maat (bijv. 176913-45045 in maat XL = 176913-45045-XL)**



## Poloshirts

Poloshirt van hoge kwaliteit voor optimaal draagcomfort.  
Gemaakt van organische materialen.

- Materiaal: 100% biologisch katoen
- Verkrijgbare maten: S t/m XXXL

| Art.         | Kleur       |
|--------------|-------------|
| 177955-45019 | Oranje      |
| 177955-45045 | Rood        |
| 177955-60089 | Lichtblauw  |
| 177955-60062 | Blauw       |
| 177955-C5493 | Grijs       |
| 177955-75070 | Donkergrijs |
| 177955-80013 | Zwart       |

**18,50**







## Werkbroeken, kort

**31,95**

Werkbroek bermuda model van hoge kwaliteit voor optimaal draagcomfort. Voorzien van handige opbergzakken en een elastische taille.

- Materiaal: 65% polyester / 35% katoen
- Goedkeuring: EN 340 - ISO 13688:2013
- Verkrijgbare maten: S t/m XXXL

| Art.         | Kleur |
|--------------|-------|
| 161758-60062 | Blauw |
| 161758-75070 | Grijs |



## Werkbroeken, kort

**34,95**

Grijze denim korte broek. Met elastische tailleband. Voorzien van handige zakken.

- Materiaal: 98% katoen / 2% elastiek
- Goedkeuring: EN 340 - ISO 13688:2013
- Verkrijgbare maten: S t/m 3XL

| Art.         | Kleur |
|--------------|-------|
| 173549-75147 | Blauw |
| 173549-C6207 | Grijs |



**Bestellen = art.nr. + maat (bijv. 173549-75147 in maat 3XL = 173549-75147-3XL)**



## Werkbroek, kort

**31,95**

**ART. 176209-75012**

Korte broek met camouflageprint. Met elastische tailleband. Voorzien van handige zakken.

- Kleur: Camouflage
- Materiaal: 65% polyester / 35% katoen
- Goedkeuring: EN 340 - ISO 13688:2013
- Verkrijgbare maten: S t/m 3XL





## Werkbroek

**62,95**

ART. 175554-80013

Comfortabele werkbroek gefabriceerd van waterafstotend en elastisch materiaal. De broek is voorzien de volgende extra's:

- Een elastische taille
- Reflecterende details
- Afsluitbare opening voor kniestukken
- Verborgene knopen en ritsen
- Elastische inzetten voor extra bewegingsvrijheid
- In lengte verstelbare broekspijpen

De broek is door kleine ventilatiegaten in de knieholtes uitermate geschikt voor de warmere dagen in de garage of bouwplaats.

- Kleur: Zwart
- Materiaal: 54% Nylon / 39 % Polyester / 7% Elastaan
- Goedkeuring: EN 340 - ISO 13688:2013
- Verkrijgbare maten: XS t/m XXXL



## Kniebeschermers

**12,95**

ART. 146417-96014

Ergonomisch ontworpen kniestukken die comfort en bescherming bieden. Die kniestukken zijn zo ontworpen dat ze goed rond de knie vormen. De kniestukken passen goed bij de werkkleding van Diadora en zitten niet in de weg bij het lopen of werken.

- Materiaal: PVC



## Werkbroeken

**35,95**

Werkbroek van hoge kwaliteit voor optimaal draagcomfort. Voorzien van handige opbergzakken en een elastische taille.

- Kleur: Blauw
- Materiaal: 65% polyester / 35% katoen
- Goedkeuring: EN 340 - ISO 13688:2013
- Verkrijgbare maten: XS t/m XXXL

| Art.         | Kleur |
|--------------|-------|
| 160301-60062 | Blauw |
| 160301-75070 | Grijs |





## Handschoen MaxiFlex Ultimate Adapt

4,95

ART. MAXADAPT

De toegevoegde AD-APT technologie wordt geactiveerd door beweging en temperatuur van de handen; er komt een stofje vrij welke de handen droog en koel houdt. Zelfs na wassen blijft de AD-APT technologie actief.

- Goedkeuring: EN388:2016
- Oppervlaktebehandeling: Foam nitril
- Materiaal: Nylon/Spandex
- Manchet: Elastisch
- CE categorie: 2
- Verkrijgbare maten: XS t/m XXXL



## Handschoen

0,95

ART. PU

Dunne polyester montagehandschoen met Polyurethaan coating.

- Goedkeuring: EN388
- Oppervlaktebehandeling: PU
- Materiaal: Polyester
- Manchet: Elastisch
- CE categorie: 2
- Verkrijgbare maten: S t/m XXL

**Bestellen = art.nr. + maat (bijv. PU in maat XL = PUXL)**



## Handschoen Finest Touch

2,95

ART. FINESTOUCH

De Finest Touch is een soepele werkhandschoen uit de Glove On Lite serie. Door de flinterdunne PU coating en de dunne nylon liner is het tastgevoel van de Finest Touch uitmuntend. Ideaal voor het bedienen van toetsenbord of smartphone.

- Goedkeuring: EN388:2016
- Oppervlaktebehandeling: PU
- Materiaal: Nylon
- Manchet: Elastisch
- CE categorie: 2
- Verkrijgbare maten: S t/m XXL



## Handschoen nitril

10,50

ART. GRIPPAZ

Grippaz nitril handschoenen bieden ongeëvenaarde grip tijdens het werken met vet, olie, wasmiddelen, oplosmiddelen en water.

- 3x dikker dan standaard nitril handschoenen.
- Touch Screen Technology zorgt ervoor dat de smartphone en tablet gewoon bedienbaar blijft met de handschoenen aan.
- 100% siliconen en latex vrij.
- Oppervlaktebehandeling: Fish-scale
- Materiaal: Nitril
- CE categorie: CE0321
- Verkrijgbare maten: M t/m XL





REDBRICK

## Veiligheidsschoen laag S1P

79,95

### ART. AGILE

REDBRICK MOTION veiligheidsschoenen  
De safety sneaker voor logistiek en transport!  
Een trendy schoen gemaakt van trendy materialen.  
Voorzien van EVA/Rubber zool.

- Schoentype: Laag
- Veiligheidsklasse: S1P - ESD
- Kleur: Grijs
- Materiaal neus: Aluminium
- Materiaal tussenzool: Kevlar
- Materiaal kap: Knit
- Materiaal voering: 3D Mesh
- Goedkeuring: EN ISO 20345:2011
- Verkrijgbare maten: 39 t/m 48



REDBRICK

## Veiligheidsschoen laag S1P

79,95

### ART. SPIRIT

REDBRICK MOTION veiligheidsschoenen  
De safety sneaker voor logistiek en transport!  
Een trendy schoen gemaakt van trendy materialen.  
Voorzien van EVA/Rubber zool.

- Schoentype: Laag
- Veiligheidsklasse: S1P - ESD
- Kleur: Rood
- Materiaal neus: Aluminium
- Materiaal tussenzool: Kevlar
- Materiaal kap: Knit
- Materiaal voering: 3D Mesh
- Goedkeuring: EN ISO 20345:2011
- Verkrijgbare maten: 39 t/m 48



REDBRICK

## Veiligheidsschoen laag S3

89,95

### ART. SHADE

Trendy veiligheidssneaker van Redbrick motion. De nieuwe lichtgewicht veiligheidssneakers van Redbrick zijn modern vormgegeven en bieden door de S3 classificering hoge veiligheid. De schoenen hebben een rubberen ESD antislipzool, aluminium neus en kevlar tussenzool. Ook zijn ze waterafstotend en ademend door de microfibre bovenlaag.

- Schoentype: Laag
- Veiligheidsklasse: S3 SRC CI HRO ESD
- Kleur: Zwart
- Materiaal neus: Aluminium
- Materiaal tussenzool: Kevlar
- Materiaal kap: Microfibre/TPU
- Materiaal voering: 3D Mesh
- Goedkeuring: EN ISO 20345:2011
- Verkrijgbare maten: 39 t/m 48



REDBRICK

## Veiligheidsschoen laag S3

89,95

### ART. COMET2S

Redbrick Motion veiligheidsschoenen, de safety sneaker voor logistiek en transport! De schoen is voorzien van een slip-in sock die perfect aansluit om je voet en de lipjes op de voor- en achterzijde zorgen ervoor dat de werkschoen gemakkelijk aan en uit te trekken is. De slip-in sock houdt daardoor ook stof en ander vuil makkelijker buiten. Het bovendeel van de KPU is flexibel en de Kevlar anti-perforatiezool en aluminium neus zorgen voor goede bescherming. De werkschoen is tenminste 60 minuten lang waterafstotend, heeft een speciaal antislipprofiel en is voorzien van ESD. De zwart-rode zolen zijn gemaakt van EVA rubber en zorgen voor een perfecte demping.

- Schoentype: Laag
- Veiligheidsklasse: S3 - ESD
- Kleur: Antraciet
- Materiaal neus: Aluminium
- Materiaal tussenzool: Kevlar
- Materiaal kap: KPU
- Materiaal voering: 3D Mesh
- Goedkeuring: EN ISO 20345:2011
- Verkrijgbare maten: 39 t/m 48





## Veiligheidsschoen laag S1P

ART. 175299-80013

**119,95**

- Schoentype: Laag
- Veiligheidsklasse: S1P-HRO-SRC
- Kleur: Zwart/grijs
- Materiaal neus: Staal
- Materiaal tussenzool: EVA met TPU film
- Materiaal kap: TPU Polyester
- Materiaal voering: Air Mesh mesh
- Goedkeuring: EN ISO 20345:2011
- Verkrijgbare maten: 38 t/m 47



## Veiligheidsschoen laag S3

ART. 177671-C2541

**94,95**

Lage S3 veiligheidsschoen van Diadora. De schoen is voorzien van het innovatieve 'Impact System' technologie. Deze technologie is verwerkt in de zool en zorgt voor een maximale stabiliteit en comfort. De schoen is gemaakt van water afstotend polyester, voorzien van een 200 Joule aluminium teenkap en beschermende kruipneus.

- Schoentype: Laag
- Veiligheidsklasse: S3-SRC-HRO-ESD
- Kleur: Zwart
- Materiaal neus: Aluminium
- Materiaal tussenzool: Polyurethaan
- Materiaal kap: Polyester
- Materiaal voering: Air Mesh mesh
- Goedkeuring: EN ISO 20345:2011
- Verkrijgbare maten: 38 t/m 47



## Veiligheidsschoen laag S1P

ART. 177661-C9434

**139,95**

Duurzame lage S1P veiligheidschoen van Diadora Utility. Voorzien van MASS Demper technologie en 200J aluminium neus. De verschillende onderdelen van de Glove Eco zijn zorgvuldig ontworpen en geproduceerd om de ecologische impact te verminderen. Zo wordt er gebruik gemaakt van gerecycled plastic, polyester, aluminium en rubber. Daarnaast wordt er voor elk paar Glove Eco schoenen die worden verkocht een boom geplant in het Atlantic Forest in Brazilië.

- Schoentype: Laag
- Veiligheidsklasse: S1P-SRC-HRO
- Kleur: Zwart/groen
- Materiaal neus: Gerycled aluminium
- Materiaal tussenzool: Gerycled polyurethaan
- Materiaal kap: Kalfssuede
- Materiaal voering: Eco Air Mesh mesh
- Goedkeuring: EN ISO 20345:2011
- Verkrijgbare maten: 35 t/m 48



## Veiligheidsschoen laag S1P

ART. 176217-C4663

**102,50**

Airbox technologie is een exclusieve GEOX technologie van Diadora. Het GEOX systeem zit onder de hak van de voet en zorgt zo voor comfort en goede ademende schoenen. Doordat je bij iedere stap de Airbox samendrukt wordt al het vocht afgevoerd door de openingen aan de zijkant van de zool. De lage schoen heeft veiligheidsklasse S1 en een SRC zool, wat zorgt voor optimale veiligheid. De schoen is zwart van kleur.

- Schoentype: Laag
- Veiligheidsklasse: S1P-SRC
- Kleur: Zwart
- Materiaal neus: Aluminium
- Materiaal tussenzool: Kunststof
- Materiaal kap: Kalfssuede
- Materiaal voering: Nylon
- Goedkeuring: EN ISO 20345:2011
- Verkrijgbare maten: 35 t/m 48

gevavi®

## Veiligheidsschoen laag S3

36,95

ART. GS01

Klassieke schoen, laag model, met stalen neus en tussenzool. Optimale bescherming tegen vallende voorwerpen en penetratie door de zool. Goede bescherming voor een eerlijke prijs.

- Schoentype: Laag
- Veiligheidsklasse: S3
- Kleur: Zwart
- Materiaal neus: Staal
- Materiaal tussenzool: Staal
- Materiaal kap: Leer
- Materiaal voering: Mesh
- Goedkeuring: EN ISO 20345-2011
- Verkrijgbare maten: 36 t/m 47



gevavi®

## Schoenklomp breed S3

79,95

ART. SYRDIC

6-teens gesloten schoenklomp met brede pasvorm en extra ruime instap. De Syrdic is 100% waterdicht en voorzien van stalen neus en kevlar tussenzool. De zool is volledig buigzaam. De klompen zijn S3 genormeerd en mogen onder alle omstandigheden als veiligheidsschoeisel ingezet worden. De voorvoet is voorzien van anti-zwinknokken waarmee de kans op omzwikken beperkt wordt. De zolen zijn antislip met SRC certificering.

- Schoentype: Klomp
- Veiligheidsklasse: S3
- Kleur: Zwart
- Materiaal neus: Staal
- Materiaal tussenzool: Kevlar
- Verkrijgbare maten: 40 t/m 47



**Bestellen = art.nr. + maat (bijv. SYRDIC in maat 44 = SYRDIC44)**

gevavi®

## Veiligheidsschoen laag S3

64,95

ART. GS74

Sportieve lichtgewicht S3 schoen van Gevavi voorzien van een composiet beschermneus, kevlar tussenzool en een dubbele PU zool. De schacht is gemaakt van 'Flyknit' en is hierdoor scheur- en slijtvast. Een degelijke bescherming voor een eerlijke prijs.

- Schoentype: Laag
- Veiligheidsklasse: S3
- Kleur: Zwart
- Materiaal neus: Composiet
- Materiaal tussenzool: Kevlar
- Materiaal kap: Fly Knit
- Materiaal voering: Mesh
- Goedkeuring: EN ISO 20345-2011
- Verkrijgbare maten: 39 t/m 46





# REINIGING

**TS Toolspecial  
TOPDEALS**



## Handreiniger Plus 4 x 4,5 liter blik

ART. 10142001026

Handreiniger met huidvriendelijke microkorrels voorzien van een prettige geur. Bevat vitamine F en zonnebloemolie. Parfum- en siliconenvrij.

Geschikt voor zware industriële vervuilingen zoals teer, verf, lijm en lakken. Met name geschikt voor gebruik in garages, werkplaatsen en de grafische- en decoratieve industrie.

- Kleur: Geel
- Geur: Citrus
- pH waarde: 8 - 9

~~31,90~~  
**29,95** Prijs per blik



## Handreiniger Special 4 x 4,2 kg blik

ART. 10442001033

Handreiniger met verzorgende bestanddelen en microkorrels in pasta vorm.

Geschikt voor: Middelzware tot zware vervuilingen als smeermiddelen, diesel, remvloeistof, cement en roest. De pasta is met name geschikt voor gebruik in de autoindustrie, de bouw en metaalbewerkende industrie.

- Kleur: Wit
- Geur: Mild
- pH waarde: 8 - 9

~~25,60~~  
**22,75** Prijs per blik



## Handreiniger Plus 4 x 3 liter patroon One2Clean

ART. 10330001001

Handreiniger met huidvriendelijke microkorrels voorzien van een prettige geur.

Geschikt voor zware industriële vervuilingen zoals teer, verf, lijm en lakken. Met name geschikt voor gebruik in garages, werkplaatsen en de grafische- en verf industrie.

- Kleur: Geel
- Geur: Citrus
- pH waarde: 8 - 9

**29,-**



## Handreiniger Special 4 x 2,8 kg wit patroon One2Clean

ART. 10430001024

Handreiniger met huidvriendelijke microkorrels, oplosmiddelvrij. Voor gebruik op natte handen.

Geschikt voor middelmatige tot zware vervuilingen, zoals smeermiddelen, diesel, remvloeistof, cement, roest, etc. Bij uitstek geschikt voor de automobielindustrie, bouw, metaal- en transportindustrie, etc.

- Kleur: Wit
- Geur: Mild
- pH waarde: 8 - 9

**24,-**

# REINIGING



MOBY

## Reinigingsdoek Scrub EXTRA krachtig 100 stuks

ART. SCRUBWIPE-PLUS

Geïmpregneerd met huidreinigers, de doek heeft een scrub-zijde waarmee zelfs zware vervuilingen gemakkelijk en zonder water van handen en machines verwijderd kunnen worden. Denk hierbij aan: olie, verf, inkt, lak, kit, lijm en smeer.

Bevat geen oplosmiddelen en is daardoor geheel veilig in gebruik en niet schadelijk voor je handen.

13,-



SC Johnson

## Handreinigungsdoekjes 150 stuks

ART. SBB150W

Sterke doekjes die geïmpregneerd zijn met bijzonder krachtige huidreinigers (D-limoneen).

Zorgt voor een snelle verwijdering van olie, verf, drukinkt, lakken, kitten, lijmen en de meeste niet-uitgeharde 1- en 2-componenten lak. Bevat oplosmiddelen. Geeft in veel gevallen een beter resultaat dan wassen met water en zeep.

- Uitvoering: Black Box
- Kleur: Wit
- Geur: Citrus

25,-



SC Johnson

## Handreiniger Solopol® Lime 4 x 4 liter patronen met dispenser

ART. LIM4LTR.PROMO

Solopol Lime handreiniger zonder oplosmiddelen gemaakt van natuurlijk maismeel en lichte limoenextracten. De niet-schurende en biologisch afbreekbare maismeelkorrels zorgen voor een diepreinigende werking zonder de huid of het milieu te beschadigen. Daarnaast bevat deze reiniger diverse bestanddelen die de huid hydrateren en verzorgen.

Nu met gratis meegeleverde hygiënische zeepdispenser.

- Kleur: Groen
- Geur: Limoen
- pH waarde: 7 - 8

91,-



SC Johnson

## Handreiniger Orange 4 x 4 liter patronen met dispenser

ART. SORC4LTR.PROMO

Swarfega Orange handreiniger met een zeer goed reinigend vermogen voor zware vervuiling. De reiniger bevat maismeelkorrels en een citrussolie om het waseffect te versterken. Daarnaast bevat deze reiniger diverse huidverzorgende bestanddelen en laat het een prettige geur op de huid achter.

Nu met gratis meegeleverde hygiënische zeepdispenser.

- Kleur: Oranje
- Geur: Sinaasappel
- pH waarde: 6,5 - 7,5

84,-



**TS Toolspecial**  
**TOPDEAL**

**Vikan**  
MAKING IT EASIER

## Autowasborstelset

ART. 990054

Complete Vikan 5-delige professionele voertuig reinigingskit. Effectief en veilig.  
Inhoud:

- 1 autowasborstel
- 1 handborstel
- 1 autowasborstel met aansluiting voor een verlengsteel
- 1 velgenborstel
- 1 aluminium telescoopsteel met aan/uit schakelaar
- Wateraansluiting: Gardena / Hozelock en Nito click
- Maximale temperatuur: 50 °C
- Maximale waterdruk: 6 bar
- Geschikt voor: Voertuigreiniging
- Diameter: 32 mm



~~98,40~~  
**92,50**



**DREUMEX**

## Autoshampoo

Speciaal ontwikkeld voor het reinigen van personenwagens. Het is een neutrale, lakverzorgende en uiterst gebruiksvriendelijke autoshampoo. Tast lakwerk, waslaag en rubber niet aan. De glansversterkende werking zorgt voor een glanzend en streeploois resultaat. Dreumex Car Shampoo is geschikt voor reiniging met de hand of hogedrukspuit, in combinatie met een borstel. Het product kan ook toegepast worden in wasstraten.

- pH waarde: 6 - 7

| Art.        | Inhoud   | Prijs    |
|-------------|----------|----------|
| 11750001001 | 5 liter  | € 19,20  |
| 11790301003 | 30 liter | € 102,00 |



**DREUMEX**

## Shampoo voor bedrijfs- en vrachtwagens

ART. 90890201001

Sterk schuimende Foam Cleaner van Dreumex geschikt voor het verwijderen van vervuilingen op bedrijfs- en vrachtwagens. Borstelen is hier niet bij nodig. De cleaner van onder naar boven aanbrengen met behulp van een schuimlans en na enige minuten afsprengen met schoon water. De cleaner is voorzien van corrosie-erende bestanddelen en gaat lakaantasting tegen.

- pH waarde: 11,3 (onverdund)
- Inhoud: 20 liter

**90,-**





**MOBY**

## Kentekenplaatschroevenassortiment 250-delig

ART. 999-700702/1

**79,-**

250-delig assortiment met kentekenplaatschroeven en kappen. Inhoud:

- 20x Kentekenplaatschroef 5,0x16 +boorpunt
- 50x Kentekenplaatschroef 5,0x19 +boorpunt
- 20x Kentekenplaatschroef 5,0x25 +boorpunt
- 20x Kentekenplaatkap nylon blauw
- 100x Kentekenplaatkap nylon geel
- 20x Kentekenplaatkap nylon wit
- 20x Kentekenplaatkap nylon zwart



**MOBY**

## Kentekenplaatspreidnagelassortiment 180-delig

ART. 999-703001/1

**85,-**

180-delig assortiment met kentekenplaatnagels. Inhoud:

- 10x Kentekenplaatnagel triform blauw al/al DIN 7337 4,8x20,5 (3,0-9,0)
- 10x Kentekenplaatnagel triform blauw al/al DIN 7337 4,8x24,5 (5,0-12,0)
- 50x Kentekenplaatnagel triform geel al/al DIN 7337 4,8x20,5 (3,0-9,0)
- 50x Kentekenplaatnagel triform geel al/al DIN 7337 4,8x24,5 (5,0-12,0)
- 30x Kentekenplaatnagel triform zwart al/al DIN 7337 4,8x20,5 (3,0-9,0)
- 30x Kentekenplaatnagel triform zwart al/al DIN 7337 4,8x24,5 (5,0-12,0)



**MOBY**

## Kentekenplaatschroevenassortiment anti-diefstal 50-delig

ART. 999-705001/1

**65,-**

50-delig assortiment met kentekenplaatschroeven anti-diefstal. Inhoud:

- 10x Kentekenplaatschroef antidiefstal blauw 6x23
- 20x Kentekenplaatschroef antidiefstal geel 6x23
- 10x Kentekenplaatschroef antidiefstal wit 6x23
- 10x Kentekenplaatschroef antidiefstal zwart 6x23

**Toolspecial**  
**TOP DEAL**



~~132,-~~

**89,-**

**MOBY**

## Montagedop anti-diefstalschroeven

ART. 705-000001/1

Materiaal: Staal  
Bewerking: Electrolitisch verzinkt

- Aandrijfzeskant: 1/4"

**Toolspecial  
TOPDEALS**



~~222,35~~

**129,-**

**tirex**

## AMP Superseal assortiment 350-delig

ART. D08931/1

350-delig assortiment met Superseal connectoren.



~~284,95~~

**179,-**

**tirex**

## Doorverbinder assortiment soldeer- / krimpbaar 120-delig

ART. D08059/1

120-delig assortiment met soldeerbare en krimpbare doorverbinders.

Bekijk de complete inhoud van deze sets op de website [@Universalparts](#)



~~172,30~~

**109,-**

**tirex**

## Kabelschoenassortiment geïsoleerd 552-delig met tang

ART. D08010/1

552-delig assortiment met geïsoleerde kabelschoenen.



~~85,-~~

**49,-**

**tirex**

## Doorvoertule assortiment 210-delig Doos

ART. D22030/1

210- delig assortiment met doorvoertules.



## Oorklemtangen

Voor de eenvoudige en zekere bevestiging van 1-oor- en 2-oorklemmen zoals van systeem Oetiker.

- Geen beschadigingen van de persplaatsen aan de oorklemmen.
- De slanke kop maakt een goede toegankelijkheid bij weinig plaats mogelijk.
- Veelzijdig inzetbaar om klemmen op asmanchetten, koeler- en brandstofleidingen, luchtdruksystemen, compressoren te monteren.
- Speciaal gereedschapsstaal in bijzondere kwaliteit, gesmeed, in olie gehard.



ART. 10 98 I220

**23,95**

- Afmetingen: 220 x 50 x 21 mm

ART. 10 99 I220

**29,95**

- Afmetingen: 220 x 48 x 20 mm



**NIEUW**



ABA

## Oorklem RVS

Oorklem zonder treden op de binnenste cirkel van de klem, waardoor een 360° afdichting op de slang mogelijk is.

Het boutvrije ontwerp zorgt voor een nauwkeurige installatie in krappe ruimtes.

De omgebogen bandranden voorkomen beschadigingen aan de slang.

| Art.             | Diameter bereik | Breedte | Prijs  |
|------------------|-----------------|---------|--------|
| EC PRO 6.8-8.0   | 6,8 - 8,0 mm    | 5 mm    | € 0,49 |
| EC PRO 7.3-9.0   | 7,3 - 9,0 mm    | 5 mm    | € 0,50 |
| EC PRO 7.8-9.5   | 7,8 - 9,5 mm    | 5 mm    | € 0,55 |
| EC PRO 8.8-10.5  | 8,8 - 10,5 mm   | 5 mm    | € 0,59 |
| EC PRO 9.6-11.3  | 9,6 - 11,3 mm   | 5 mm    | € 0,65 |
| EC PRO 9.8-12.3  | 9,8 - 12,3 mm   | 7 mm    | € 0,45 |
| EC PRO 10.3-12.8 | 10,3 - 12,8 mm  | 7 mm    | € 0,49 |
| EC PRO 10.8-13.3 | 10,8 - 13,3 mm  | 7 mm    | € 0,50 |
| EC PRO 11.3-13.8 | 11,3 - 13,8 mm  | 7 mm    | € 0,50 |
| EC PRO 12.0-14.5 | 12,0 - 14,5 mm  | 7 mm    | € 0,55 |
| EC PRO 13.2-15.7 | 13,2 - 15,7 mm  | 7 mm    | € 0,55 |
| EC PRO 13.5-16.0 | 13,5 - 16,0 mm  | 7 mm    | € 0,59 |
| EC PRO 14.3-16.8 | 14,3 - 16,8 mm  | 7 mm    | € 0,60 |
| EC PRO 15.0-17.5 | 15,0 - 17,5 mm  | 7 mm    | € 0,60 |
| EC PRO 15.3-18.5 | 15,3 - 18,5 mm  | 7 mm    | € 0,62 |
| EC PRO 16.6-19.8 | 16,6 - 19,8 mm  | 7 mm    | € 0,62 |
| EC PRO 17.8-21.0 | 17,8 - 21,0 mm  | 7 mm    | € 0,65 |
| EC PRO 19.4-22.6 | 19,4 - 22,6 mm  | 7 mm    | € 0,65 |
| EC PRO 22.4-25.6 | 22,4 - 25,6 mm  | 7 mm    | € 0,65 |
| EC PRO 23.9-27.1 | 23,9 - 27,1 mm  | 7 mm    | € 0,65 |





# POWERPACKS



## Powerpack 520 W

ART. 27961

Draadloze draagbare stroombron voor de momenten waar je geen stopcontact tot je beschikking hebt. Handig voor onderweg. De Powerpack 520 heeft een 20 Ah lithium accu met een maximaal vermogen van 520 W. Je kunt een apparaat tot 500 W tot 50 minuten gebruiken zonder het apparaat op te laden. De Powerpack 520 heeft een 12 V sigarettenaansteker aansluiting, USB-A uitgang, USB-C in/uitgang, 12 V 10 A uitgang, en door de zuivere sinus omvormer 2x230 V stopcontacten. Kan opgeladen worden met zonnepanelen (niet meegeleverd), of met de meegeleverde 230 V lader of USB-C kabel.

- Accucapaciteit: 20 Ah
- Maximale vermogen: 518 Wh
- L x B x H: 264 x 234 x 163 mm
- Gewicht: 5,14 kg



Tom Coronel vertelt je alles over dit handige hulpstuk



~~754,-~~  
**499,-**



## Powerpack 1.300 W

ART. 071988

Draadloze stroombron met krachtige 50 ampère lithium ion accu. Deze Power Pack kan elektrische apparaten voeden door de Zuivere Sinus omvormer met een maximum van 1.000 Watt continue en pieken van 2.000 Watt op 230 V.

De Powerpack 1300 bevat nagenoeg alle aansluiting voor apparaten, zowel USB, 12 V als 230 V AC. Ook heeft de Powerpack 1300 een boost functie waarmee je 12 V accu's kunt boosten. Tevens uitgerust met een ledlamp en LCD scherm die alle benodigde informatie toont.

- Accucapaciteit: 50 Ah
- Maximale vermogen: 1.280 Wh
- L x B x H: 360 x 270 x 280 mm
- Gewicht: 17,5 kg



~~1.936,<sup>20</sup>~~  
**1.250,-**

**266-delig**



**KRAFTWERK**

## Gereedschapskoffer met 266-delig assortiment

ART. 204.106.600

1/4" aandrijving:

- omschakelratel
- bithouder
- bitbox 33-delig
- zeskantdoppen 4 t/m 13 mm

1/2" aandrijving:

- omschakelratel
- zeskantdoppen 10 t/m 32 mm
- zeskantdoppen lang 16 - 21 mm
- verlengstukken 125 en 250 mm
- verloopdop 3/8" - 1/2"
- cardangewricht
- spanningschroevendraaier 110-250 V
- kabelschoentang
- bankhamer 300 gram
- moersleutel 250 mm
- zaagbeugel 300 mm
- afbreekmes 18 mm incl. reservemessen
- steek-/ringsleutels 6 t/m 19 mm
- stiftsleutelset 9-delig 1,5 tot 10 mm
- Torx stiftsleutelset 9-delig
- zaagsnede schroevendraaiers 0,6x3,5 - 0,8x4 - 1x5,5 - 1,2x6,5 - 1,2x8 mm
- zaagsnede schroevendraaier kort 1,2x6,5 mm
- Phillips schroevendraaiers PH0 - PH1 - PH2 - PH3

- L x B x H: 492 x 439,5 x 188 mm
- Aandrijfgrootte: 1/4 - 1/2"
- Gewicht: 15,1 kg

- verlengstukken 50 en 100 mm
- flexibel verlengstuk 150 mm
- schuifstuk
- cardangewricht

- Phillips schroevendraaier kort PH2
- Pozidriv schroevendraaiers PZ1 en PZ2
- combinatietang 180 mm
- zijknijptang 160 mm
- telefoontang 200 mm
- pendrijver 4 mm
- beitel 12 mm
- waterpomptang 250 mm
- rolbandmaat 5 m
- magneet telescopisch
- zaklamp
- schroefbit
- isoleertape
- kabelschoen assortiment
- pen
- kunststof klemmen
- batterijen AA
- schroevendraaierset

**343,-**





KRAFTWERK

## Gereedschapskoffer met 102-delig assortiment

ART. 202.143.000

207,-

102-delig



1/4 aandrijving:

- zeskantdoppen 4 t/m 9 mm
- verloopstuk 3/8 - 1/4
- bithouder
- bitset 33-delig

3/8 aandrijving:

- zeskantdoppen 10 t/m 24 mm
- verlengstuk 150 mm
- adapter T-greep
- cardangewricht
- omschakelratel
- Universeel mes 18mm
- reservemessenset 10 stuks
- rolbandmaat 3m
- bankhamer 300 gram
- zaagsnede schroevendraaiers 5x100 - 6x100 mm
- Phillips schroevendraaiers PH1 - PH2
- electricien schroevendraaier 110-250V
- combinatietang 180 mm
- zijknijptang 160 mm
- punttang 200 mm
- waterpomptang 250 mm
- verstelbare moersleutel 10 inch
- ijzerzaag 150 mm
- steekringsleutel 8 t/m 19 mm
- inbussleutelset 9-delig



KRAFTWERK

## Gereedschapskoffer met 158-delig assortiment

ART. 202.147.000

415,-

158-delig



1/4" Aandrijving:

- Zeskantdoppen 3.5 t/m 13 mm
- Verloopstuk van binnenvierkant 1/4" naar buitenzeskant 1/4"
- Verlengstukken 50 - 100 mm
- Schroevendraaier handvat
- Omschakelratel

1/2" aandrijving:

- Zeskantdoppen 10 t/m 32 mm
- Bougiedopsleutels 16 - 21 mm
- Kniegewricht
- Verlengstukken 125 - 250 mm
- Schuifstuk 3/8" - 1/2"
- Omschakelratel
- Steek-/ringsleutels 8 t/m 22 mm
- Verstelbare moersleutel 200 mm / 8"
- Inbussleutelset 1.5 t/m 10 mm
- Zaagsnede schroevendraaiers 0.9x5.0 - 1.1x6.0mm
- Phillips schroevendraaiers PH1 - PH2
- Bitschroevendraaier 1/4"
- Electricien schroevendraaier 110 - 250V
- Combinatietang 180 mm DIN/ISO5746
- Zij-knijptang 160 mm DIN/ISO 5749
- Halfronde platbektang 200 mm DIN/ISO 5745
- Waterpomptang 250 mm
- Knijptang 200 mm
- Adereindhulstang 210 mm
- Kabelschaar 185 mm
- Duitse bankhamer 300 g DIN 1041
- Beitelset
- IJzerzaag 150 mm
- Universeel mes 18 mm
- Halfronde vijl 320 mm
- Waterpas 160 mm
- Magneetpen 2000 g
- Potlood 175 mm
- Merkpen
- Zaklamp 145 mm
- Schuifmaat 150 mm
- Rolbandmaat 5 m
- 50 stuks adereindhulzen
- 31-delig 1/4" bitset
- Magnetische bithouder





# WERKPLAATSINRICHTING

KRAFTWERK

## Gereedschapswagen met 274-delig assortiment

ART. 102.117.106

Gereedschapswagen voorzien van 7 laden waarvan 5 gevuld met een 274 delig gereedschapset in zachte schuiminlays.  
De gereedschapswagen is in Duitsland gefabriceerd.

- ABS kunststof werkblad
- Geperforeerd zijpaneel om gereedschap aan te kunnen hangen
- Kogelgelagerde rails
- Centraal afsluitbaar
- Omvalbeveiliging door maar 1 lade tegelijk te kunnen openen
- Aantal laden: 7
- L x B x H: 719 x 475 x 1.000 mm
- Maximale belasting wagen: 450 kg
- Kleur: Grijs
- Gewicht: 107 kg

1.440,-

274-delig

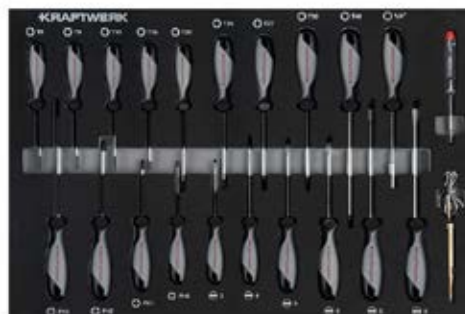

GEK OP GEREEDSCHAP



# WERKPLAATSINRICHTING

KRAFTWERK

## Gereedschapswagen extra breed met 374-delig assortiment

ART. 102.217.100

Gereedschapswagen voorzien van 7 laden waarvan 4 gevuld met een 374 delig gereedschapset in zachte schuimnlays. In Duitsland gefabriceerde, zeer stevige gereedschapswagen geconstrueerd uit dubbelwandig plaatstaal.

- Kunststof werkblad met vakverdeling
- Kogelgelagerde rails
- Centraal afsluitbaar
- Omvalbeveiliging door maar 1 lade tegelijk te kunnen openen
- Aantal laden: 7
- L x B x H: 919 x 475 x 1.000 mm
- Maximale belasting wagen: 450 kg
- Kleur: Grijs
- Gewicht: 126 kg

**2.495,-**

**374-delig**





# WERKPLAATSINRICHTING

KRAFTWERK

**NIEUW**

## Gereedschapswagen met 360-delig assortiment

ART. 102.317.100

Gereedschapswagen voorzien van 7 laden waarvan 6 gevuld met een 360 delig gereedschapset in zachte schuiminlays. Extra brede uitvoering met apart opbergvak met deur. De gereedschapswagen is in Duitsland gefabriceerd.

- ABS kunststof werkblad
- Geperforeerd zijpaneel om gereedschap aan te kunnen hangen
- Kogelgelagerde rails
- Centraal afsluitbaar
- Omvalbeveiliging door maar 1 lade tegelijk te kunnen openen
- Aantal laden: 7
- L x B x H: 719 x 475 x 1.000 mm
- Maximale belasting wagen: 450 kg
- Kleur: Grijs
- Gewicht: 126 kg

**1.849,-**

**360-delig**

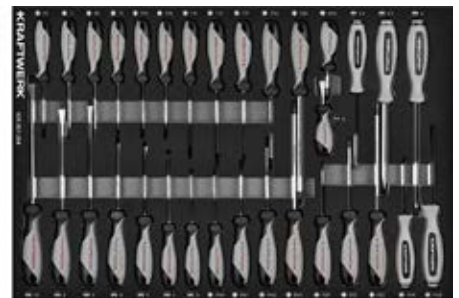



# WERKPLAATSINRICHTING

KRAFTWERK

## Gereedschapswagen extra breed met 377-delig assortiment

ART. 101.401.001

XXL gereedschapswagen met 9 gevulde laden

- Twee afzonderlijk afsluitbare ladeblokken
- Ladeblokkeringsysteem ter voorkoming van kantelen
- Compatibel met de Kraftwerk EVA-inlay's
- Kast met plank
- Ladeblok links : 2x lade 75 mm; 2x lade 150 mm; 1x lade 240 mm
- Ladeblok rechts: 7x lade 75 mm; 1x lade 150 mm
- Middenkast H x B x D 720 x 365 x 465 mm
- Wieldiameter 120 mm
- Met geperforeerde zijpanelen
- De gereedschapswagen is in Duitsland gefabriceerd
- Aantal laden: 13
- L x B x H: 1.805 x 470 x 1.000 mm
- Maximale belasting wagen: 450 kg
- Kleur: Grijs
- Gewicht: 216 kg



**3.399,-**

**377-delig**

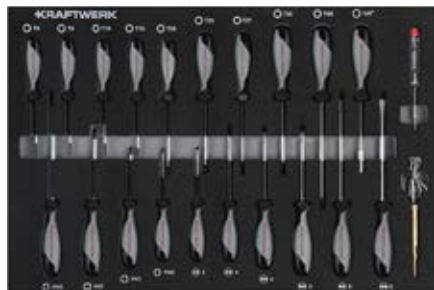

## SONIC NEXT S8

### Gereedschapswagen met 197-delig assortiment

ART. 719776

De NEXT S8 is een gereedschapswagen die verbeterd is tot in elk detail. De gereedschapswagen, met 7 laden waarvan 4 gevuld met een 197-delig gereedschapsassortiment, heeft een premium poedercoating en is voorzien van stijlvolle kunststof bumpers en afgewerkt met een nieuw ontworpen werkblad.

- Afneembaar werkblad van sterk metaal met composiet bovenblad.
- 5 normale laden en 2 diepe laden.
- Uitgerust met telescopische, kogel gelagerde ladegeleiders met 60 kg draagvermogen.

- Aantal laden: 6
- L x B x H: 800 x 505 x 1.040 mm
- Maximale belasting wagen: 400 kg

**1.869,-**

**197-delig**

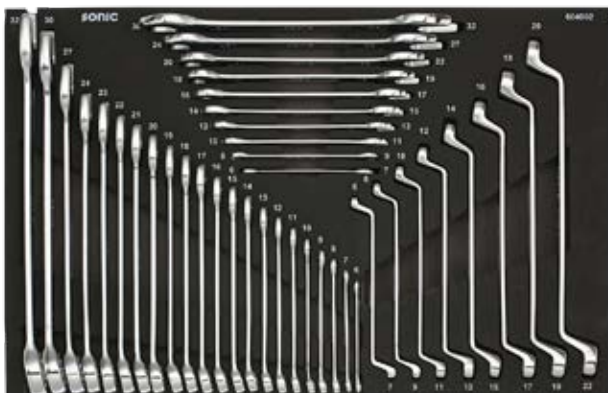



**SONIC** NEXT **S9**

## Gereedschapswagen met 384-delig assortiment

ART. 738477

De NEXT S9 is een gereedschapswagen die verbeterd is tot in elk detail. De gereedschapswagen met 8 laden, waarvan 6 gevuld met een 384-delig gereedschapsassortiment, heeft een premium poedercoating en is voorzien van stijlvolle kunststof bumpers en afgewerkt met een nieuw ontworpen werkblad.

- Versterkt roestvrijstalen werkblad met geïntegreerde zijvakken
  - Spuitbushouder en papierrolhouder
  - 4 heavy-duty wielen met elk een draagcapaciteit van 300 kg
  - 7 normale laden en 1 diepe lade
  - De normale laden zijn uitgerust met telescopische, kogel gelagerde ladegeleiders met 60 kg draagvermogen. De diepe laden zijn voorzien van dubbele ladegeleiders en hebben 120 kg draagvermogen
  - Geavanceerd ladeblokkeringsysteem ter voorkoming van kantelen
- Aantal laden: 8
  - L x B x H: 800 x 510 x 1.032 mm
  - Maximale belasting wagen: 900 kg

**3.119,-**

**384-delig**

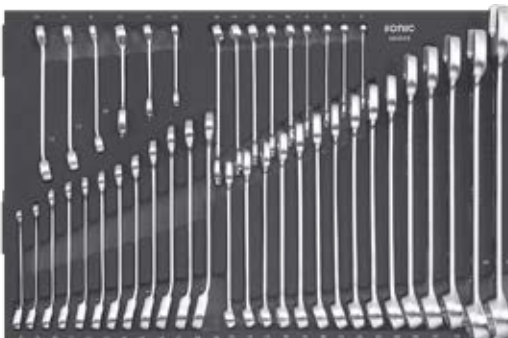



## SONIC NEXT S12

### Gereedschapswagen met 497-delig assortiment

ART. 749778

De NEXT S12 is een gereedschapswagen die verbeterd is tot in elk detail. De gereedschapswagen met 8 laden, waarvan 6 gevuld met een 497-delig gereedschapsassortiment, heeft een premium poedercoating en is voorzien van stijlvolle kunststof bumpers en afgewerkt met een nieuw ontworpen werkblad.

- Versterkt roestvrijstalen werkblad met geïntegreerde zijvakken.
- Spuitbushouder en papierrolhouder.
- 4 heavy-duty wielen met elk een draagcapaciteit van 300 kg.
- 7 normale laden en 1 diepe lade.
- De normale laden zijn uitgerust met telescopische, kogel gelagerde ladegeleiders met 60 kg draagvermogen. De diepe lade zijn voorzien van dubbele ladegeleiders en hebben maar liefst 120 kg draagvermogen.
- Geavanceerd ladeblokkeringsysteem ter voorkoming van kantelen.

- Aantal laden: 8
- L x B x H: 1.000 x 520 x 1.032 mm
- Maximale belasting wagen: 900 kg

# 4.125,-

## 497-delig

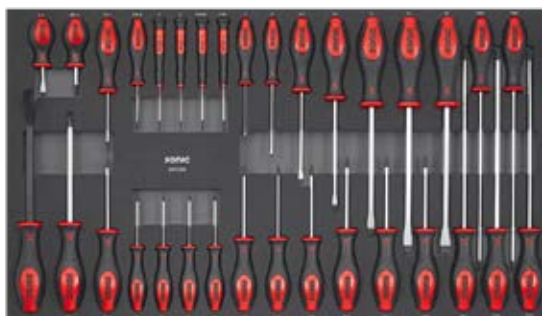

## SONIC NEXT S12<sup>XP</sup>

### Gereedschapswagen met 887-delig assortiment

ART. 788779

De NEXT S12XD is een gereedschapswagen die verbeterd is tot in elk detail. De gereedschapswagen met 8 gevulde laden met een 887-delig gereedschapsassortiment, heeft een premium poedercoating en is voorzien van stijlvolle kunststof bumpers en afgewerkt met een nieuw ontworpen werkblad.

- Extra diepe gereedschapswagen voor meer opslagcapaciteit.
- Versterkt roestvrijstalen werkblad met geïntegreerde zijvakken.
- Spuitbushouder en papierrolhouder.
- 4 heavy-duty wielen met elk een draagcapaciteit van 350 kg.
- 7 normale laden en 1 diepe lade.
- De normale laden zijn uitgerust met telescopische, kogel gelagerde ladegeleiders met 60 kg draagvermogen. De diepe lade zijn voorzien van dubbele ladegeleiders en hebben maar liefst 120 kg draagvermogen.
- Geavanceerd ladeblokkeringsysteem ter voorkoming van kantelen.

- Aantal laden: 8
- L x B x H: 1.000 x 630 x 1.050 mm
- Maximale belasting wagen: 1.050 kg

**6.895,-**

**887-delig**





# WERKPLAATSINRICHTING



## Gereedschapswagen met 220-delig assortiment

ART. 179N-7/220

Gereedschapswagen met 7 laden en 220-delig gereedschaps assortiment. De laden zijn kogelgelagerd en 100% uitschuifbaar. Duits fabricaat.

- Aantal laden: 7
- L x B x H: 785 x 518 x 1.020 mm
- Kleur: Blauw/zwart

# 2.695,-

**220-delig**





# WERKPLAATSINRICHTING



## Gereedschapswagen met 265-delig assortiment

ART. 179NXL-7/265

3 laden gevuld met een 265-delig gereedschapassortiment.

- Kunststof werkblad met nieuw geïntegreerd handvat en slotmechanisme.
  - Geoptimaliseerde kantbescherming met echte botsbescherming.
  - Zelfsluitende lade en een vuilbestendige ladecoating.
  - 100% uittrekbare lades met kogelgelagerde telescopische rail.
  - Grote, sterk belastbare wielen (125 mm) waarvan 2 zwenkwielen met rem.
- 
- Aantal laden: 7
  - L x B x H: 959 x 518 x 1.020 mm
  - Maximale belasting wagen: 540 kg

**3.650,-**



**265-delig**

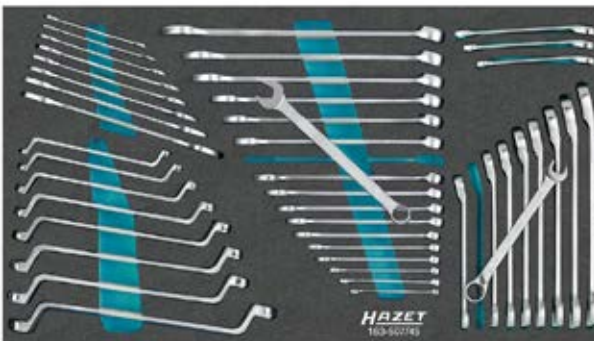

# WERKPLAATSINRICHTING



## Gereedschapswagen met 343-delig assortiment

ART. 179NXXL-7/343

Extra brede gereedschapswagen incl. 340 delig gereedschapset.  
Nu met gratis:

- 9012TT Slagmoersleutel 1/2"
  - 9040N-10 Slanghaspel 15+1 M
  - 9041-1 Bandenpomp
- Aantal laden: 7
  - L x B x H: 1133 x 518 x 1.020 mm
  - Maximale belasting wagen: 540 kg

**4.175,-**

**343-delig**

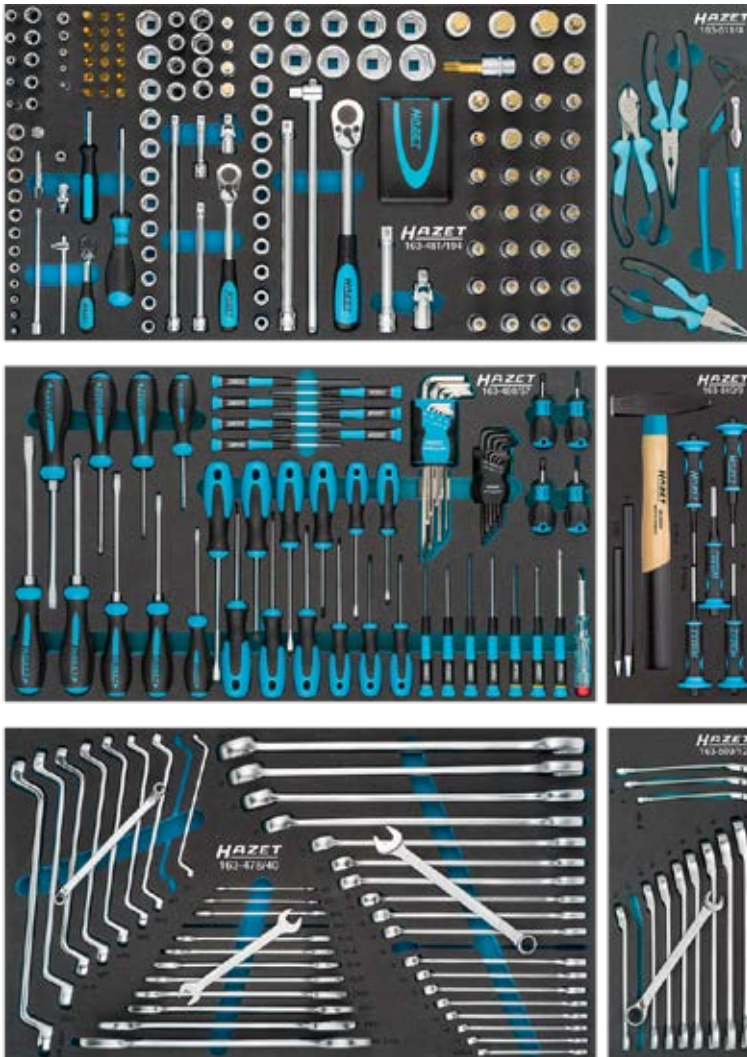

**Met GRATIS:**







## Gereedschapswagen met 378-delig assortiment

ART. 179NXXL-8/378

Gereedschapswagen met 8 laden waarvan 4 gevuld met een 378-delig assortiment. Werkblad van roest vast staal en geïntregeerd handvat en slotmechanisme. Geoptimaliseerde kantbescherming met echte botsbescherming. Nieuw lade design met zelfintrek systeem en een nieuwe vuilbestendige ladecoating. 100% uittrekbare lades met kogelgelagerde telescopische rail. Grote, sterk belastbare wielen (125 mm) waarvan 2 zwenkwielen met rem.

- Aantal lades: 8
- L x B x H: 1.133 x 518 x 1.020 mm
- Maximale belasting wagen: 750 kg
- Kleur: Blauw

**5.245,-**

**378-delig**



**Bekijk ook de VDE gereedschapswagens op pagina 120 en 121**



# SPECIAAL GEREEDSCHAP



## Distributie breedte meter

12,<sup>95</sup>



ART. FX2014

Bij de 1.0 en 1.2 3 cilinder Puretech benzine motoren van PSA (EB0 en EB2) en aanverwante motoren kan de "natte" distributieriem opzwellen doordat deze door de olie loopt. Met dit gereedschap kun je eenvoudig de breedte van de riem opmeten, wanneer deze niet overeenkomt met het gereedschap moet de riem vervangen worden. Deze inspectie is een toevoeging op de reguliere inspectie van de distributieriem.



## Distributie gereedschapset Opel/PSA

ART. FX4021

Distributieriem gereedschapset voor PSA EB0 en EB2 1,0 - 1,2 liter motoren, inclusief de EB2 turbomotoren.

Geschikt voor:

Peugeot 108, 208, 2008, 208, 301, 308, 3008, 508, Partner en Rifter (13-)  
Citroën, 1.0 / 1.2 C-Elysee, C1 II, C3 III, C3 Picasso, C4 Cactus, C4 II,  
C4 Picasso/Grand Picasso II, DS3/DS3 Cabrio, DS4, Berling, DS3,  
DS7, C5 Aircross, C3 Aircross, Toyota, 1.2 Aygo (14-)  
Opel, 1.0 / 1.2 Combo-E (X19)(18-), Crossland X (P17)(17-), Grandland  
X (A18)(17-), Mokka X (J13)(16-), Corsa F



~~225,-~~

189,-



## Distributie gereedschapset PSA

ART. FX4019

Distributieriem gereedschapset voor PSA EB0 en EB2 1,0 - 1,2 liter motoren.

Geschikt voor:

Peugeot 108 2008, 208, 301, 308 (13-). Citroën, 1.0 / 1.2 C-Elysee, C1 II, C3 III, C3  
Picasso, C4 Cactus, C4 II, C4 Picasso/Grand Picasso II, DS3/DS3 Cabrio, DS4  
Toyota, 1.2 Aygo (14-). Opel, 1.0 / 1.2 Combo-E (X19)(18-), Crossland X (P17)(17-),  
Grandland X (A18)(17-), Mokka X (J13)(16-)



~~134,-~~

113,<sup>90</sup>



# SPECIAAL GEREEDSCHAP



**NIEUW**

**TS Toolspecial  
TOP DEAL**



## Schokdemperdop 3/8" 13 mm

ART. FX0623

Speciale dop voor Tesla Model 3 schokdemperbouten.  
Extra dunwandig met magneet.

- Sleutelwijdte: 13 mm
- Aandrijfmaat inwendig: 3/8"
- Totale lengte: 62,5 mm
- Buitendiameter: 16,7 mm

~~15,<sup>52</sup>~~  
**13,-**



**LASER**

## Gordelontgrendelgereedschap Tesla

ART. 8848

Gordelontgrendelgereedschap voor Tesla model 3 en Y.  
Om de gordelhouder te vervangen is dit gereedschap  
nodig om dit te ontgrendelen.

**11,-**

**NIEUW**



**LASER**

## Rijhoogte afstelgereedschap Tesla, voorwielophanging

ART. 8849

Gereedschap om de rijhoogte van de voorwielophanging  
van een Tesla model 3 en Y af te stellen. Het gereedschap  
houdt je tegen de bovenste draagarm aan om zo de  
rijhoogte in te stellen.

**33,-**

**LASER**

## Rijhoogte afstelgereedschap Tesla, achterwielophanging

ART. 8850

Gereedschap om de rijhoogte van de achterwielophanging van een  
Tesla model 3 en Y af te stellen. Het gereedschap schroeft je in het  
subframe, als het onderste deel van het gereedschap de draagarm raakt  
zoals afgebeeld is de rijhoogte goed.

**25,-**



## Krikpunt adapterset Tesla S/X

ART. FX0620

Set van 4 krikpuntadapters. Voorkomt schade aan de carrosserie of hoogvoltage accu wanneer de auto opgetild wordt op een 2 kolom hefbrug of garagekrik van minimaal 70 mm. De adapter past in de krikpunten en blijft op zijn plaats door de O-ring. Gemaakt van niet samendrukbaar kunststof. De gekleurde rubberband zorgt voor goede zichtbaarheid van de adapter onder de auto, en helpt met de adapter te verwijderen.

Let op: Vergeet de Tesla niet in Krik-Stand te zetten voor de auto opgetild wordt.  
Niet geschikt voor permanente installatie.

- Toepasbaar bij: Tesla Model S en X
- Diameter: 63 mm
- Hoogte: 46 mm

~~60,-~~  
**50,-**



## Krikpunt adapterset Tesla 3/Y

ART. FX0621

Set van 4 krikpuntadapters. Voorkomt schade aan de carrosserie of hoogvoltage accu wanneer de auto opgetild wordt op een 2 kolom hefbrug of garagekrik van minimaal 70 mm. De adapter past in de krikpunten en blijft op zijn plaats door de O-ring. Gemaakt van niet samendrukbaar kunststof. De gekleurde rubberband zorgt voor goede zichtbaarheid van de adapter onder de auto, en helpt met de adapter te verwijderen.

Let op: Vergeet de Tesla niet in Krik-Stand te zetten voor de auto opgetild wordt.  
Niet geschikt voor permanente installatie.

- Toepasbaar bij: Tesla Model 3 en Y
- Diameter: 63 mm
- Hoogte: 36 mm

~~57,95~~  
**50,-**







LASER

## Distributie gereedschapset VAG

ART. 8824

1.018,-

Distributiegereedschapset voor VAG 1.5 Tsi (EA211) motoren.

Deze set is uniek omdat er geen computer nodig is om de timing goed te zetten. Hier zijn enkel OE sets voor beschikbaar met lastige, tijdrovende instructies. Geleverd met krachtige digitale hoekmeter op batterij en zeer accuraat geproduceerde adapters.

In combinatie met 8866 ook te gebruiken voor 1.2 TSI

Geschikt voor: Audi, Seat, Skoda en Volkswagen vanaf 2017.

Onder andere geschikt voor motorcodes: 1.5 TSI DACA, DACB, DADA, DFYA, DHFA, DPBA, DPCA en DPBE.

**NIUW**



LASER

## Uitbreidingsset 1.2 TSI voor de Laser 8824 set

ART. 8866

271,-

Uitbreidingsset voor 1.2 TSI.

Enkel te gebruiken in combinatie met 8824 van Laser Tools.



# Kies de juiste adapter



| Stekkerdoos auto   | Stekker aanhangwagen  | De juiste adapter   |   |
|--|---|---|---|
| <b>7-polig</b><br>D23035 D23213 D23335<br>D23513 D23212 D23222<br>D23522 | <b>13-polig Jaeger</b><br>D23128  | <b>D23203</b><br>Compact adapter<br>7- naar 13-polig (kort)   |   |
| <b>13-polig Jaeger</b><br>D23107 D23259<br>D23262                        | <b>7-polig</b><br>D23214 D23514<br>D23023 D23323  | <b>D23201</b><br>Compact adapter<br>13- naar 7-polig (lang)   | <b>D23202</b><br>Compact adapter<br>13- naar 7-polig (kort) |
| <b>13-polig Jaeger</b><br>D23107 D23259<br>D23262                        | <b>7/13-polig Multicon West</b><br>D23271   | <b>D23200</b><br>Compact adapter 13 naar<br>7/13-polig (lang) |   |
| <b>13-polig Multicon West</b><br>D23260                                  | <b>7/13-polig Multicon West</b><br>D23271<br><b>7-polig</b><br>D23214 D23514<br>D23023 D23323 | <b>Geen adapter nodig</b>                                     |   |

Ga voor alle stekkers, stekkerdoostesters en meer informatie naar de website



## Stekkerdoos 7-polig

ART. D23035/1G

- DIN / ISO: ISO 1724
- Materiaal: Kunststof
- Spanning: 12 V
- Uitvoering: 7-polig

3,75



## Stekker 13-polig Jaeger

ART. D23128/1G

- Spanning: 12 V
- DIN / ISO: ISO 11446
- Uitvoering: 13-polig Jaeger

10,25



## Adapterstekker 7-polig > 13-polig Jaeger

ART. D23203/1G

- Lengte: 5 cm
- Spanning: 12 V
- Uitvoering: 7-polig (compact) naar 13-polig (Jaeger)

5,50



## Stekkerdoos 13-polig Jaeger

ART. D23259/1G

- DIN / ISO: 72570 / 11446
- Materiaal: Kunststof
- Spanning: 12 V
- Uitvoering: 13-polig Jaeger

8,40



## Stekker 13-polig West/MultiCon

ART. D23271/1G

- DIN / ISO: ISO 1724 (NEN 6120)
- Materiaal: Kunststof
- Spanning: 12 V
- Uitvoering: 13-polig West / Multicon

7,70



## Adapterstekker 13-polig Jaeger > 7-/13-polig West

ART. D23200/1G

- Lengte: 10,5 cm
- Spanning: 12 V
- Uitvoering: 13-polig (Jaeger ) --> 7-/13-polig (West)

15,-

# TREKHAAK EN AANHANGER



**tirex**

## Stekker 13-polig Jaeger mist-microswitch

ART. D23262/1G

**13,-**

- DIN / ISO: ISO 11446
- Spanning: 12 V
- Uitvoering: 13-polig Jaeger, met mist-microswitch



**tirex**

## Adapterstekker 13-polig Jaeger > 7-polig

ART. D23201/1G

**10,30**

- Lengte: 9,1 cm
- Spanning: 12 V
- Uitvoering: 13-polig (Jaeger) --> 7-polig (lang)



**tirex**

## Stekkerdoos 7-polig Aluminium mist-uitschakel contact

ART. D23222/1G

**4,80**

- DIN / ISO: ISO 1724
- Materiaal: Aluminium
- Spanning: 12 V
- Uitvoering: 7-polig met mist-uitschakel contact



**tirex**

## Stekker 7-polig Aluminium

ART. D23023/1G

**4,65**

- Spanning: 12 V
- DIN / ISO: ISO 1724
- Uitvoering: 7-polig
- Materiaal: Aluminium



**tirex**

## Stekker 7-polig Aluminium

ART. D23323/1G

**5,55**

- Spanning: 12 V
- DIN / ISO: ISO 1724
- Uitvoering: 7-polig
- Materiaal: Aluminium



**tirex**

## Stekker 7-polig

ART. D23514/1G

**3,70**

- Spanning: 12 V
- DIN / ISO: ISO 1724
- Uitvoering: 7-polig
- Materiaal: Kunststof



**tirex**

## Trekhaakset 13-polig Jaeger 1,5m

ART. D23280/1G

**25,50**

- Lengte: 1,5 m
- Materiaal: Kunststof
- Spanning: 12 V
- Uitvoering: 13-polig, Jaeger



**tirex**

## Trekhaakset 7-polig 1,5m

ART. D23085/1G

**18,25**

- Lengte: 1,5 m
- Materiaal: Kunststof
- Spanning: 12 V
- Uitvoering: 7-polig



# TREKHAAK EN AANHANGER

## Aansluitschema aanhangerstekkers



7-polig

| Pin | Aansluiting                     | Kabelkleur  |
|-----|---------------------------------|-------------|
| 1   | Richtingaanwijzer links         | Geel        |
| 2   | Mistlicht naar schakelaar       | Bruin/Blauw |
| 3   | Massa voor contacten 1 t/m 7    | Wit         |
| 4   | Richtingaanwijzer rechts        | Groen       |
| 5   | Achterlicht/breedtelicht rechts | Bruin       |
| 6   | Remlichten                      | Rood        |
| 7   | Achterlicht/breedtelicht links  | Zwart       |



13-polig Multicon West

| Pin | Aansluiting                     | Kabelkleur  |
|-----|---------------------------------|-------------|
| 1   | Richtingaanwijzer links         | Geel        |
| 2   | Constante stroomdraad           | Blauw       |
| 3   | Massa voor contacten 1 t/m 8    | Wit         |
| 4   | Richtingaanwijzer rechts        | Groen       |
| 5   | Achterlicht/breedtelicht rechts | Bruin       |
| 6   | Remlichten                      | Rood        |
| 7   | Achterlicht/breedtelicht links  | Zwart       |
| 8   | Achteruitrijverlichting         | Grijs       |
| 9   | Permanente stroomdraad          | Bruin/Blauw |
| 10  | Laadkabel voor aanhangerraccu   | Bruin/Rood  |
| 11  | Reserve (eventueel massa)       | Wit/Rood    |
| 12  | Reserve                         |             |
| 13  | Massa voor contacten 9 t/m 12   | Zwart/wit   |



13-polig Jaeger

| Pin | Aansluiting                     | Kabelkleur  |
|-----|---------------------------------|-------------|
| 1   | Richtingaanwijzer links         | Geel        |
| 2   | Constante stroomdraad           | Blauw       |
| 3   | Massa voor contacten 1 t/m 8    | Wit         |
| 4   | Richtingaanwijzer rechts        | Groen       |
| 5   | Achterlicht/breedtelicht rechts | Bruin       |
| 6   | Remlichten                      | Rood        |
| 7   | Achterlicht/breedtelicht links  | Zwart       |
| 8   | Achteruitrijverlichting         | Grijs       |
| 9   | Permanente stroomdraad          | Bruin/Blauw |
| 10  | Laadkabel voor aanhangerraccu   | Bruin/Rood  |
| 11  | Reserve (eventueel massa)       | Wit/Rood    |
| 12  | Reserve                         |             |
| 13  | Massa voor contacten 9 t/m 12   | Zwart/wit   |



Ga voor alle stekkers, stekkerdoostesters en meer informatie naar de website



tirex

### Stekkerdoos tule rechte zijden

ART. D23130/1G

0,95

- Geschikt voor: 7- of 13- polige stekkerdozen.
- Uitvoering: Rechte zijden, 3- gats



tirex

### Stekkerdoos tule rond

ART. D23052/1G

0,85

- Geschikt voor: 7- of 13- polige stekkerdozen.
- Uitvoering: Rond, 3- gats



tirex

### Spiraalkabel 7-polig 12 V

ART. D24013/1G

55,-

- Materiaal: Kunststof
- Spanning: 12 V
- Uitvoering: 7-polig
- Werklengte: 3 m
- Maximale lengte: 4 m



tirex

### Spiraalkabel 13-polig Jaeger 12 V

ART. D24011/1G

74,-

- Materiaal: Kunststof
- Spanning: 12 V
- Uitvoering: 13-polig
- Werklengte: 3 m
- Maximale lengte: 4 m

# TREKHAAK EN AANHANGER



tirex

## Kogelkoppelingen rond

Treksterkte: 750 kg  
Uitvoering: Rond

| Art.     | Voor dissel van | Prijs   |
|----------|-----------------|---------|
| D34014/1 | 50 mm           | € 29,00 |
| D34015/1 | 60 mm           | € 29,00 |
| D34016/1 | 70 mm           | € 29,00 |



tirex

## Kogelkoppelingen vierkant

Treksterkte: 750 kg  
Uitvoering: Vierkant

| Art.     | Voor dissel van | Prijs   |
|----------|-----------------|---------|
| D34010/1 | 50 mm           | € 29,00 |
| D34011/1 | 60 mm           | € 31,00 |
| D34012/1 | 70 mm           | € 28,00 |



tirex

## Koppelingsslot

ART. D34094/1G

Geschikt voor kogelkoppelingen van 4,8 t/m 6,0 cm breed.

- L x B: 115 x 95 mm

50,-



tirex

## Steekslot

ART. D34039/1G

Universeel steekslot voor alle Tirex kogelkoppelingen.

- Geschikt voor: het op slot zetten van de dissel/koppeling.

5,65



tirex

## Handler 0,5t

ART. D34076/1

Handler met 8,5 meter band en haak.

- Treksterkte: 545 kg
- Diameter: 50 mm
- Kabellengte: 8,5 m

74,-

## Kentekenplaathouders

tirex

ART. D31025/1G

Materiaal: Roestvrij staal

7,50

ART. D31027/1G

Materiaal: Roestvrij staal

14,-

# TREKHAAK EN AANHANGER



Art. D31024/1G

**7,25**



Art. D31026/1G

**8,25**



Art. D31022/1G

**8,50**



Art. D31023/1G

**6,75**

**tirex**

## Hulpkoppelingkabels

**tirex**

## Hulpkoppelingen

| Art.      | Materiaal          | Voorzien van |
|-----------|--------------------|--------------|
| D31022/1G | Gepassiveerd staal | Bus en veer  |
| D31023/1G | Gepassiveerd staal | Sleuf        |



**tirex**

## Breekkabel

Breekkabel met bevestigingshaak ring.

| Art.      | Lengte | Prijs  |
|-----------|--------|--------|
| D31018/1G | 1 m    | € 4,20 |
| D31017/1G | 1,5 m  | € 5,80 |



**tirex**

## Trailernetten

Voorzien van een elastisch koord met een diameter van 5 mm.  
Geleverd in opberggas.

- Maaswijdte: 45 x 45 mm

| Art.     | L x B           | Prijs   |
|----------|-----------------|---------|
| D34080/1 | 1,5 x 2,2 meter | € 23,00 |
| D34081/1 | 1,5 x 2,7 meter | € 25,00 |
| D34082/1 | 2,0 x 3,0 meter | € 30,00 |
| D34084/1 | 2,5 x 4,5 meter | € 54,00 |
| D34093/1 | 2,5 x 3,5 meter | € 42,50 |



# SCHADEHERSTEL LAMPEN



SCANGRIP

## UV ledlamp, flexibel 6,00 - 12,00 mW/cm<sup>2</sup>

ART. 03.5801

179,<sup>90</sup>

Flexible, oplaadbare LED looplamp voor het snel drogen van kleine tot medium grote plekken door middel van UV licht. Ideaal voor het drogen van spotrepairs. Het UV licht genereert geen hitte en is daarmee geschikt voor het drogen van plastic delen. Voorzien van een magnetische voet, ophanghaak en 180 graden draaibare kop. Wordt geleverd met oplaadstation.

- Accutype: Li-ion
- Lamptype: UV led
- Brandtijd: 1,5 h
- IP klasse: IP30
- Laadtijd: 4 h
- Stralingsterkte op 6 cm afstand: 6,00 - 12,00 mW/cm<sup>2</sup>
- Droogoppervlakte op 6 cm afstand: 75 cm<sup>2</sup>



SCANGRIP

## UV werklamp 35,00 - 70,00 mW/cm<sup>2</sup>

ART. 03.5802

429,<sup>90</sup>

Zeer sterke UV led werklamp met een lange brandtijd voor het snel drogen van grotere plekken door middel van UV licht. De werklamp is voorzien van een ingebouwde timer, magnetische en flexibele voet. Het UV licht genereert geen hitte en is daarmee geschikt voor het drogen van plastic delen.

- Accutype: Li-ion
- Lamptype: UV led
- Brandtijd: 1,5 h
- IP klasse: IP30
- Laadtijd: 3,5 h
- Stralingsterkte op 6 cm afstand: 35,00 - 70,00 mW/cm<sup>2</sup>
- Stralingsterkte op 16 cm afstand: 6,00 - 12,00 mW/cm<sup>2</sup>
- Droogoppervlakte op 6 cm afstand: 75 cm<sup>2</sup>



SCANGRIP

## UV led zaklamp 18,00 - 42,00 mW/cm<sup>2</sup>

ART. 03.5800

106,<sup>90</sup>

Oplaadbare UV LED zaklamp voor het snel drogen van kleine reparaties door middel van UV licht. Daarnaast ook zeer geschikt voor het drogen van deurranden en smalle delen zoals spatbordranden. Het UV licht genereert geen hitte en is daarmee geschikt voor het drogen van plastic delen.

- Accutype: Li-ion
- Lamptype: UV led
- Brandtijd: 1 h
- IP klasse: IP30
- Laadtijd: 4 h
- Stralingsterkte op 6 cm afstand: 18,00 - 42,00 mW/cm<sup>2</sup>
- Droogoppervlakte op 6 cm afstand: 20 cm<sup>2</sup>



SCANGRIP

## Veiligheidsbril UV

ART. 03.5759

21,<sup>90</sup>

Veiligheidsbril voorzien van UV-bescherming tegen een UV spectrum tot 400 nm. Ook wel bekend als UV400. De bril wordt geleverd in een harde koffer en kan worden gebruikt met de UV lichten van Scangrip.

SCANGRIP®

## Looplamp led colourmatch 50 - 500 Lm

ART. 03.5657

SUNMATCH 4 LED colourmatching lamp met uitstekende kleurweergave voor het matchen van kleuren en laklagen. Deze lamp is voorzien van een CCT Scan functie die de laklaag automatisch scant en de juiste kleurtemperatuur wordt gekozen. De juiste CCT Scan functie kan vervolgens worden vergrendeld waarnaar de ideale kleurtemperatuur kan worden afgesteld. De meegeleverde diffuser minimaliseert reflecties en is daarmee ideaal voor het detecteren van oneffenheden in coatings en laklagen. Lichtsterkte: 700 - 1.400 lx.

- Lamptype: Sunpu-Opto led
- Lichtopbrengst: 50 - 500 Lm
- Brandtijd: 10 h
- Laadtijd: 4 h
- Accutype: Li-ion 3,7 V / 2,6 Ah



~~139,90~~  
**129,95**



SCANGRIP®

## Zaklamp led Colourmatch 100 Lm

ART. 03.5117

Colourmatch led inspectielamp. Deze inspectielamp heeft een kleurtemperatuur van 4000 Kelvin welke het daglicht benadert en is daardoor ideaal voor het inspecteren van autolakken op imperfecties en kleurverschil. Zeer compact en licht gewicht waardoor eenvoudig mee te nemen en voorzien van instelbare focus.

- Lamptype: COB led
- Lichtopbrengst: 100 Lm
- Brandtijd: 2 h
- Batterijtype: 2 x AAA



~~42,90~~  
**39,95**

SCANGRIP®

## Hoofdlamp led 80 / 250 Lm

ART. 03.5656

Compacte en comfortabele Colourmatch hoofdlamp met een maximale lichtopbrengst van 250 lumen door middel van een CRI+ COB led strip. Instelbaar in 2 kleurtemperaturen: warm voor heldere, lichte oppervlakken en koel voor donker gekleurde oppervlakken. Contactloze sensor om de lamp met één handbeweging te bedienen zonder de lamp aan te hoeven raken. Lichtsterkte: 300 / 500 lx



ILLUMINATED AREA



- Lamptype: COB led
- Lichtopbrengst: 80 / 250 Lm
- Brandtijd: 2,5 / 5 h
- Laadtijd: 5 h
- Accutype: Li-ion 3,7 V / 1,6 Ah

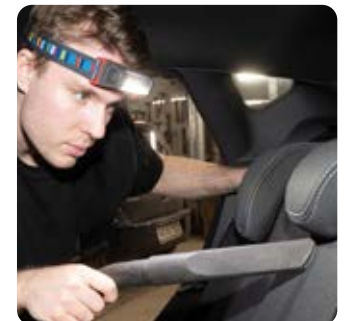

~~84,90~~  
**79,95**



Voor accupakketten tot 5 liter



**ToolSpecial**  
**TOP DEAL**

~~1.439,<sup>95</sup>~~

**1.299,-**

LEITENBERGER

## Accu dichtheidstester Hybride

ART. LTBGD03\_EV

Inhoud:

- Adapter geschikt voor VAG en Volvo
- Zelf-test-adapter
- Druk/Vacuümpomp

Voor alle accupakketten



LEITENBERGER

## Accu dichtheidstester Hybride & EV

ART. LTBGD05\_EV

Inhoud:

- Drukregelaar
- Manometer
- Vacuüm regelaar (venturi)
- Adapter geschikt voor VAG en Volvo
- Zelf-test-adapter

**1.799,-**



LEITENBERGER

## Koelsysteemtester voor VAG Hoog Voltage accupakketten

ART. LR 150\_LR\_EV1

**1.399,-**

Koelsysteemtester voor de Hoog Voltage accupakketten van VAG EV's en Hybrides. Nog belangrijker dan het opsporen van lekkages in het koelsysteem van een verbrandingsmotor is het opsporen van lekkages bij een Hoog Voltage accu. Het lekken van koelvloeistof op de Hoog Voltage accucellen kan desastreus gevolgen hebben. Met deze drukttester kun je bij VAG EV's en Hybrides, door de speciale connectoren snel en veilig vaststellen of er een lekkage in het koelsysteem van de Hoog Voltage accupakketten bij VAG voertuigen zit.

Wordt geleverd zonder pomp, gebruik hiervoor de TDV 139/1 of de KDV 01.

Inhoud:

- 1 digitale manometer 0-4 bar
- 4 afdekpluggen
- 1 testadapter
- 1 T-stuk







LASER

## Spanningstester 6 - 1.000 V

ART. 6843

Tweepolige spanningstester CAT IV DC 6 - 1.000 V / AC 24 - 1.000 V.

Ontworpen om te controleren of spanning aanwezig of afwezig is, voor en na werkzaamheden aan HV-systemen.

**110,-**



## Multimeter 0,4 - 600 V

ART. HU31010

De HU31010 is een CATIV 600 V CATIII 1000 V multimeter speciaal voor motorvoertuigen. Buiten test aan het elektrisch systeem tot 600 V met een isolatie categorie die geschikt is voor metingen aan HV-systemen, weerstandsmetingen van 400 tot 40000M ohm en een extra hoge ampere test tot 20 A. Buiten deze metingen kan de HU310101 ook metingen aan toerental, contacthoek, capaciteit (F), temperatuur (C / F), pulse breedte, frequentie, diodes en cyclus uitvoeren.

- Isolatieklasse: Cat. III 1.000 V – Cat. IV 600 V
- Meetbereik AC spanning: 0,4 - 600 V
- Meetbereik DC spanning: 0,4 - 4.000 V
- Meetbereik AC stroomsterkte: 0,04 - 20 A
- Meetbereik DC stroomsterkte: 0,04 - 20 A
- Meetbereik weerstand: 400 - 40M Ohm
- Batterijtype: 1 x 9 V blok

**220,-**

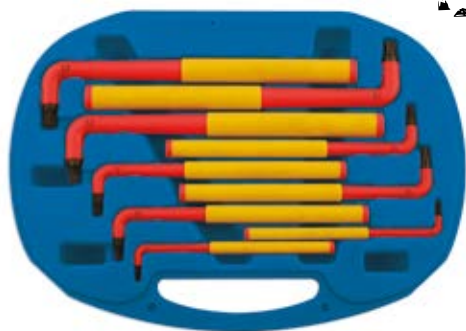

LASER

## Stiftsleutelset inbus VDE 6-delig

ART. 5515

6-delige inbus stiftsleutelset VDE, geschikt tot 1.000 VAC / 1.500 VDC  
Inhoud: inbus 2,5, 3, 4, 5, 6, 8 mm

~~48,<sup>50</sup>~~  
**42,<sup>50</sup>**

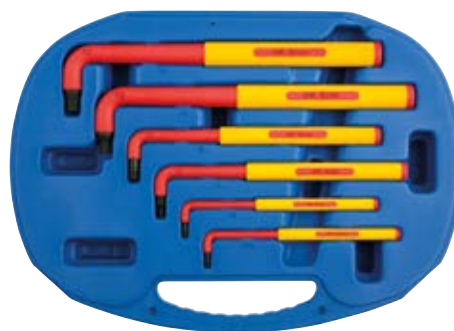

LASER

## Stiftsleutelset Torx VDE 9-delig

ART. 5516

9-delige Torx stiftsleutelset VDE, geschikt tot 1.000 VAC / 1.500 VDC  
Inhoud: T10, T15, T20, T25, T27, T30, T40, T45, T50

~~62,<sup>80</sup>~~  
**55,-**



## ZECA

### Kabelveerhaspels EV laadkabel 7 + 1 m

Geen losse kabels meer: een mooie compacte en solide oplossing.  
Gemaakt van hoogwaardig staal. Met een in- en uitschakelbare automatische  
blokkeerinrichting (ingeschakeld bij levering).



**Single fase 32 A**

ART. EV6322

**1.820,-**

- Stekker voertuig: Type 2 VDE-AR-E 2623-2-2
- Stekker wallbox: Type 2 VDE-AR-E 2623-2-2
- Kabeltype: 3G6 + 1X0,5
- Bevestigingswijze: Zwenkbare muurbeugel
- IP klasse: IP 65
- Uitvoering: Serie 1400
- Kabellengte: 7 + 1 m
- Laadstroom: Single fase 32 A
- Afmetingen: 440 x 320 x 260 mm



**Triple fase 16 A**

ART. EV6162T

**1.989,-**

- Stekker voertuig: Type 2 VDE-AR-E 2623-2-2
- Stekker wallbox: Type 2 VDE-AR-E 2623-2-2
- Kabeltype: 5G2.5 + 1X0.5
- Bevestigingswijze: Zwenkbare muurbeugel
- IP klasse: IP 65
- Uitvoering: Serie 1400
- Kabellengte: 7 + 1 m
- Laadstroom: Triple fase 16 A
- Afmetingen: 440 x 320 x 260 mm



**Single fase 32 A**

ART. EV6321

**1.810,-**

- Stekker voertuig: Type 1 SAE J1772-2009
- Stekker wallbox: Type 2 VDE-AR-E 2623-2-2
- Kabeltype: 3G6 + 1X0,5
- Bevestigingswijze: Zwenkbare muurbeugel
- IP klasse: IP 65
- Uitvoering: Serie 1400
- Kabellengte: 7 + 1 m
- Laadstroom: Single fase 32 A
- Afmetingen: 440 x 320 x 260 mm



**Triple fase 32 A**

ART. EV6322T

**1.989,-**

- Stekker voertuig: Type 2 VDE-AR-E 2623-2-2
- Stekker wallbox: Type 2 VDE-AR-E 2623-2-2
- Kabeltype: 5G6 + 1X0,5
- Bevestigingswijze: Zwenkbare muurbeugel
- IP klasse: IP 65
- Uitvoering: Serie 1400
- Kabellengte: 7 + 1 m
- Laadstroom: Triple fase 32 A
- Afmetingen: 440 x 320 x 260 mm



## Handschoen VDE

Rubber veiligheidshandschoenen voor werkzaamheden aan elektrische- en hybridevoertuigen. Naast de isolerende eigenschappen zijn de handschoenen voorzien van mechanische bescherming, het dragen van overhandschoenen is daardoor niet nodig.

- Klasse: 0
- Isolatie: 1.000 V
- IEC: 60903:2014
- DIN / ISO: EN 60903:2003
- Mechanische bescherming: Ja

| Art.    | Maat     |
|---------|----------|
| VDE-L   | 9 / L    |
| VDE-XL  | 10 / XL  |
| VDE-XXL | 11 / XXL |



**69,95**



## Gelaatscherm 1.000 V

**53,-**

ART. 068018

Gelaatscherm voor werkzaamheden aan EV en Hybride voertuigen. Het gelaatscherm beschermt tegen vlambogen tot 1.000 V.

- Goedkeuring: EN166/EN170/  
GS-ET-29: 1.000 V



~~231,70~~  
**199,-**

LASER

## Reddingshaak geïsoleerd

ART. 8740

Kan gebruikt worden voor het redden van geëlektrocuteerde slachtoffers bij een ongeval. De haak mag alleen gebruikt worden in droge condities en is geclassificeerd als 45 kV isolatie, is 1,79 m lang en is getest volgens BS EN 50508:2009 normen.

- Lengte: 1,79 m



LASER

## Reddingshaak geïsoleerd en telescopisch

**440,-**

ART. 8742

Kan gebruikt worden voor het redden van geëlektrocuteerde slachtoffers bij een ongeval. De haak mag alleen gebruikt worden in droge condities en is geclassificeerd als 45 kV isolatie, is in uitgetrokken 1,486 m lang, en in getrokken 0,85 m lang. De reddingshaak is is getest volgens UNE-EN 62193 normering.

- Lengte: 0,85 - 1,486 m





LASER

## Vorbereidingsset werkplaats

**462,-**

ART. 8858

Set om werkzaamheden aan een EV of hybride voertuig voor te bereiden.

De set bevat afzetmateriaal, waarschuwborden, een 1.000 V spanningstester en een timer om te zien hoe lang de accu al ontkoppeld is.



**NIEUW**

LASER

## Veiligheidsset werkplaats

**1.760,-**

ART. 8859

Bij werkzaamheden aan een EV of hybride voertuig bestaat bij HV-systemen een gevaar op Thermal Runaway, of ontbranding. Deze set is samengesteld om de veiligheid hierbij te vergroten:

Bevat een blusdeken van 6 x 8 meter, infrarood thermometer, masker en afzetmateriaal.



**NIEUW**

LASER

## Afzetzpalenset met ketting

**114,-**

ART. 8055

Set van 4 kunststof afzetzpalen met voet inclusief 6 meter afzetzketting.

De voet van de paal moet gevuld worden met zand of water voor stabiliteit.



LASER

## Veiligheidsscherm inklapbaar

ART. 8000

Bevat 3 schermen van 60 x 100 cm.

Totale lengte uitgeklaapt is 165 cm.



~~105,90~~  
**95,-**



LASER

## Lockout-set

ART. 8150

Bevat 6 geïsoleerde hangsloten met individuele sleutels waarmee je componenten of servicestekker kunt afsluiten, zodat deze niet terug gemonteerd worden voor de werkzaamheden af zijn.

Inclusief ophangrek.



~~67,90~~  
**59,-**

LASER

## Voertuigenset

ART. 6770

Inhoud:

- 2 geïsoleerde veiligheidsklemmen 1.000 V
- Transparante isolatiedeken 1.000 V (140 x 100 cm)
- Stuur blokkeringscover Ø 400 mm
- Slot voor stuurcover
- Veiligheidslabel (Do Not Start)
- Set van 3 isolerende 1.000 V beschermkappen (15, 25 en 35 mm)



~~436,10~~  
**375,-**





**NIEUW**

**TS Toolspecial  
TOPDEALS**



~~7,90~~

**7,-**

LASER

## Achterlicht demontagedop Tesla Model 3

ART. 8344

Speciale dop voor demontage van de achterlichten op een Tesla Model 3.

De 10-kant schroef kan snel beschadigen bij gebruik van onjuist gereedschap zoals een tang. Te gebruiken met 3/8" aandrijving of 22 mm sleutel.



~~3,80~~

**3,25**

LASER

## Bitdop vijfster Torx 1/4" 10EPR Tesla model 3/S

ART. 8229

Dop met Torx Plus 5-kant profiel. Benodigd voor diverse Tesla onderdelen, waaronder kentekenplaathouder, bumpers en een aantal elektrische connectors en HV-systeem.

- Aandrijfgrootte inwendig: 1/4"
- Uitvoering: Torx Plus

- Materiaal: Chroom vanadium
- Grootte: 10EPR



## Gereedschapskoffer VDE met 52-delig assortiment

**1.370,-**

ART. 150/52

52-delige gereedschapskoffer met VDE 1000 V gereedschap. Bevat al het gereedschap om te werken aan niet vrij te schakelen onderdelen van een Hybride of elektrische auto incl. spanningstester. Ook ideaal voor elektromonteurs. Hoogwaardige, stabiele rolkoffer met telescopisch handvat (950 - 1.150 mm). Inhoud:

- VDE 3/8" omschakelratel
- VDE zeskant doppen 6 t/m 22 mm
- VDE verlengstukken 90 - 142 mm
- VDE veeltand schroevendraaiersdoppen (XZN) M8 - M10 - M12
- VDE zaagsnede schroevendraaiers 3 - 3,5 - 4 mm
- VDE Phillips schroevendraaiers PH1 - PH2 - PH3
- VDE Torx schroevendraaiers T20 - T25 - T30
- VDE waterpomptang 250 mm
- VDE zijsnijtang 180 mm
- VDE telefoontang 160 mm
- VDE telefoontang gebogen 200 mm
- VDE combinatietang 200 mm
- VDE kabelschaar 200 mm
- VDE kabelmes 180 mm
- VDE kabel afdekdoppen (10x)
- Afzetlint 50 m
- Waarschuwborden (2x)
- Spanningszoeker CAT III 1000 V, CAT IV 600 V
- Goedkeuring: EN/IEC 60900







## Gereedschapset VDE 21-delig

**599,-**

ART. HYBRID03

Alles wat u nodig heeft zit in één koffer met hoogwaardig VDE gereedschap van KNIPEX.

Inclusief de Laser Z-6843: CATIV - 1.000 V 2-polige spanningstester.

Set bestaand uit:

- VDE 3/8" ratel
- VDE Dopsleutels 10 - 11 - 13 - 17 - 19 mm
- VDE Ringsleutel 10 en 12 mm
- VDE Verlengstukken 125 en 250 mm
- VDE Waterpomptang
- VDE Schroevendraaier set
- VDE Geïsoleerde handschoenen
- VDE Rubber afdekdoek
- CATIV - 1.000 V 2-polige spanningstester
- DIN / ISO: IEC 60900 / DIN EN 60900 / 1.000 V



**SONIC**

## Gereedschapskoffer VDE met 50-delig assortiment

**699,-**

ART. 605003

De gereedschapset bestaat uit 3 SFS inlays gevuld met VDE gereedschap:

Inlay 1:

- 1x ratel 3/8" 200 mm
- 17x zeskant dop 3/8" 6 t/m 22 mm
- 1x verlengstuk 3/8" 250 mm
- 1x verlengstuk 3/8" 150 mm
- 1x veeltand lang 3/8" M8
- 1x veeltand lang 3/8" M10
- 1x veeltand lang 3/8" M12

Inlay 2:

- 3x schoevendraaier Phillips PH1, PH2 en PH3
- 4x Schroevendraaier zaagsnede 4x100 mm t/m 2,5x75 mm
- 3x Schroevendraaier Torx TX20, TX25 en TX30
- 1x Kabelmes
- 5x Kabel afdekkap 20x100 mm
- 5x Kabel afdekkap 10x100 mm

Inlay 3:

- 1x Kabelschaar
- 1x Zijkniptang
- 1x Punttang gebogen
- 1x Punttang recht
- 1x Combinatietang
- 1x Waterpomptang



KRAFTWERK

## Gereedschapswagen met 111-delig VDE assortiment

ART. 102.117.431

Gereedschapswagen voorzien van 7 laden waarvan 5 gevuld met een 103-delig VDE gereedschapassortiment in zachte schuiminlays en 6 afzetpalen met 2 afzetlint cassettes.

De gereedschapswagen heeft een ABS kunststof werkblad, geperforeerd zijpaneel om gereedschap aan op te hangen, kogelgelagerde rails, is centraal afsluitbaar en heeft een omvalbeveiliging door maar 1 lade tegelijk te kunnen openen.

- Aantal laden: 7
- L x B x H: 719 x 475 x 1.000 mm
- Maximale belasting wagen: 450 kg

1.995,-



111-delig

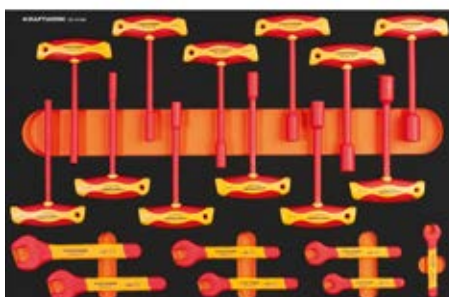
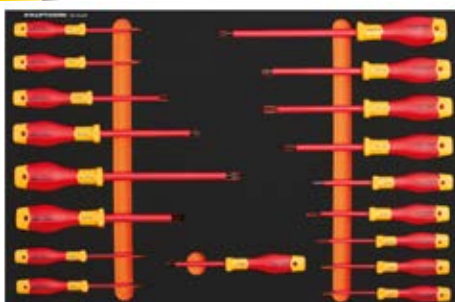





## Gereedschapswagen met 70-delig VDE assortiment

ART. 179NX-7/70KV

Gevulde gereedschapswagen met 7 laden, waarvan 2 gevuld met een 70-delige gereedschapset om te werken aan hoogvoltage onderdelen tot 1.000 V.

Alle gereedschappen zijn geproduceerd onder IEC 60900:2018 normeringen voor veilig werken tot 1.000 V wisselspanning en 1.500 V gelijkspanning.

- Aantal laden: 7
- L x B x H: 785 x 818 x 1.020 mm
- Maximale belasting wagen: 540 kg

# 2.945,-



**70-delig**





# BANDENREPARATIE

airMAN®

## Bandenreparatiesets

**Nóóit** meer het binnenventiel demonteren

De compressor in de Airman sets zorgen er namelijk voor dat het dichtmiddel rechtstreeks door het ventiel wordt ingebracht.

LP **Universalparts**

TS **Toolspecial**  
**TOPDEALS**



Tom Coronel vertelt je alles over deze bandenreparatiesets



1

**ResQ**  
ART. 71-051-011

OE toegepast op o.a. VW UP en Passat, Audi A1, Opel Adam.



2

**ResQ Tech**  
ART. 71-075-011

OE toegepast op o.a. Peugeot 208, 308 en 508, Citroen C3, C4.



3

**ResQ Max**  
ART. 78-097-001

OE toegepast op o.a. Mercedes C-Klasse, BMW X1, X2.

| Afb. | Art.       | Type      | Geschikt voor                    | Uitvoering       | Aansluiting          | Ampère | Inhoud | Van                | Prijs   |
|------|------------|-----------|----------------------------------|------------------|----------------------|--------|--------|--------------------|---------|
| 1    | 71-051-011 | ResQ      | Compacte tot hogere middenklasse | Semi-automatisch | Sigaretten-aansteker | 15 A   | 450 ml | <del>€ 54,45</del> | € 39,00 |
| 2    | 71-075-011 | ResQ Tech | Compacte tot hogere middenklasse | Volautomatisch   | Sigaretten-aansteker | 15 A   | 440 ml | <del>€ 83,50</del> | € 59,00 |
| 3    | 78-097-001 | ResQ Max  | SUV's, bestelwagens en pick-ups  | Semi-automatisch | Accuklemmen          | 20 A   | 620 ml | <del>€ 99,00</del> | € 69,00 |

### GARAGETIP

Controleer altijd de houdbaarheidsdatum van de set bij uw klant!  
Dit dichtmiddel is namelijk maximaal 4 jaar houdbaar.

## Navullingen

| Art.       | Geschikt voor:       | Inhoud | OE navulling*      | Van                | Prijs   |
|------------|----------------------|--------|--------------------|--------------------|---------|
| 65-005-011 | ResQ 71-051-011      | 450 ml | vervangt OE 450 ml | <del>€ 26,95</del> | € 18,50 |
| 67-075-011 | ResQ Tech 71-075-011 | 440 ml | vervangt OE 440 ml | <del>€ 32,20</del> | € 25,00 |
| 64-010-012 | ResQ Max 78-097-001  | 620 ml | vervangt OE 620 ml | <del>€ 30,55</del> | € 24,00 |

\* vervang een OE geleverd dichtmiddel altijd door een navulling met dezelfde inhoud.

# Inhoudsopgave

| Artikel                    | Pagina        |
|----------------------------|---------------|
| Achterlichtsleutels        | 118           |
| Afzetpalen                 | 116           |
| AMP superseal              | 84            |
| Autoshampoos               | 82            |
| Autowasborstelsets         | 82            |
| Bandenpompen               | 20            |
| Bandenprofielometers       | 20            |
| Bandenreparatie            | 122           |
| Bandveerklemtangen         | 85            |
| Bankhamers                 | 5             |
| Beschermingssets           | 115-117       |
| Blindklinkmachines         | 55            |
| Blindklinknagelpistolen    | 71            |
| Bolkophamers               | 5             |
| Boor- / schroefmachines    | 56            |
| Boorklemmen                | 51            |
| Boutuitdraaiersets         | 40            |
| Breekkabels                | 109           |
| Cilinderlektesters         | 47            |
| Compressedrukmeters        | 48            |
| Contactsprays              | 34            |
| Desoldeerpompen            | 60            |
| Doorslijpschijven          | 12            |
| Doorvoertuleassortimenten  | 84            |
| Draagarmgereedschappen     | 102           |
| Een-oorklemmen             | 85            |
| Garagekrikken              | 103           |
| Gaslektesters              | 5             |
| Gassoldeerbouten           | 61            |
| Gelaatschermen             | 115           |
| Gereedschapassortimenten   | 87-88,118-119 |
| Gereedschapass. VDE        | 113,119       |
| Gereedschapswagens, gevuld | 3,89-121      |
| Gordelgereedschappen       | 102           |
| Graveerpennen              | 67            |
| Hakhamersets               | 67            |
| Handlieren                 | 108           |
| Handschoenen               | 76            |
| Handschoenen VDE           | 115           |
| Handstaalborstels          | 38            |
| Heteluchtpistolen          | 57            |
| Hoofdlampen                | 13-14,111     |
| Hulpkoppelingen            | 109           |
| Hydraulische pompen        | 9             |
| Inductieverhitters         | 58-59         |
| Inspectielampen            | 13-15,111     |
| Kabelschoen geïsoleerd     | 84            |
| Kabelveerhaspels           | 114           |
| Kentekenplaathouders       | 108           |
| Kentekenplaatschroefass.   | 83            |

| Artikel                      | Pagina    |
|------------------------------|-----------|
| Kleppenslijpers              | 50        |
| Klepveerlichters             | 50        |
| Koelsysteemtesters           | 112       |
| Koevoetensets                | 5         |
| Kolomboormachines            | 52        |
| Komborstels                  | 38        |
| Koplampafstelapparaten       | 17        |
| Koplamprenovatiesets         | 18,57     |
| Koplampsleutels              | 17        |
| Koppelingssloten             | 108       |
| Kracht Doppensets            | 42-43     |
| Kruipoliën                   | 34        |
| Krukasgereedschappen         | 46        |
| Kunststofreparatiesets       | 19        |
| Lambdasondedoppen            | 31        |
| Lasapparaten                 | 62-65     |
| Lasdraden                    | 65        |
| Lashelmen                    | 64        |
| Lasstaven                    | 65        |
| Lekdetectielampen en brillen | 110       |
| Lekdetectiesets              | 32        |
| Looplampen                   | 13-16,111 |
| Luchtblaaspistolen           | 69-70     |
| Moerenspijters               | 41        |
| Momentsleutels               | 44,124    |
| Motorkaplampen               | 15        |
| Multimeters                  | 113       |
| Multisprays                  | 36        |
| Naaldenbikhamers             | 68        |
| Neklampen                    | 14        |
| Nokkenasgereedschappen       | 46        |
| Noodstroomvoorzieningen      | 86        |
| O-ringen sets                | 33        |
| Pijpsnijders                 | 30        |
| Plaatscharen                 | 66        |
| Poetsmachines                | 66        |
| Puntlasfrezes                | 39        |
| Reciprozaagbladen            | 11        |
| Reinigen                     | 80-81     |
| Reinigers                    | 34-35     |
| Remblokdemontage             | 24        |
| Remleidingbuigtangen         | 24        |
| Remontluchters               | 23        |
| Remontluchters toebehoren    | 27        |
| Remschijf onbalansmeters     | 28        |
| Remservice gereedschapsets   | 26        |
| Remveertangen                | 30        |
| Remvloeistof vulapparaten    | 27        |
| Remzadelborstels             | 24        |
| Remzadelgereedschappen       | 29        |

| Artikel                     | Pagina  |
|-----------------------------|---------|
| Riemmontagehulpen           | 101     |
| Rolbandmaten                | 6       |
| Rolbokken                   | 52      |
| Rondborstels                | 38      |
| Schokdempergereedschap      | 102     |
| Schroefdraadreparatiesets   | 8,37    |
| Schroevendraaiersets        | 4       |
| Schuifmaten                 | 6,26    |
| Schuurbanden                | 72      |
| Service snelkoppelingen     | 33      |
| Siliconensprays             | 34      |
| Slagmoersleutels            | 21-22   |
| Sleutelverlengers           | 8       |
| Slijpmachines               | 12,54   |
| Slotsprays                  | 35      |
| Smeermiddelen               | 34-35   |
| Soldeerbouten               | 60-61   |
| Spanningszoekers            | 113     |
| Spiraalkabels               | 107     |
| Spoorstang gereedschap      | 8       |
| Stalen reien                | 46      |
| Steek- ringratelsleutelsets | 4       |
| Steeksloten                 | 108     |
| Stekkerdoostules            | 107     |
| Stekkerdozen                | 105-106 |
| Stekkers                    | 105-106 |
| Stiftborstels               | 38      |
| Tafelboormachines           | 51      |
| Tafelslijpmachines          | 53      |
| Tapeinduitdraaiers          | 49      |
| Terugstelgereedschap        | 25,28   |
| Thermometers                | 32      |
| Tijdafstelsets, benzine     | 101,104 |
| Trailernetten               | 109     |
| Trapboren                   | 39      |
| Trekgereedschap, wiellagers | 9       |
| Trekhaakkoppelingen         | 108     |
| Trekhaaksets                | 106     |
| T-Shirts                    | 73      |
| Uitlaatomtagetangen         | 10      |
| Uitlaatpijpsnijders         | 10      |
| Uitlaatrubber trekhaken     | 10      |
| Universele vetten           | 35      |
| Veiligheidsschermen         | 117     |
| Veiligheidsschoenen         | 77-79   |
| Vetspuiten                  | 7       |
| Vloeistof testsets          | 27      |
| Werkbroeken, kort           | 74-75   |
| Zuigerveerklambanden        | 45      |
| Zuigerveertangen            | 45      |





Tom Coronel  
vertelt je alles  
over deze  
momentsleutel



## Momentsleutel digitaal 1/2" 17 - 340 Nm

**495,-**

ART. FX0920

Digitale momentsleutel met hoekverdraaiing in koffer. Akoestisch signaal wanneer het gewenste koppel bereikt is. Nauwkeurigheid van instelbaar van 17 - 340 Nm, met venster voor fijnafstelling tot op 0,1 Nm. Geleverd met testcertificaat.

- DIN / ISO: DIN EN ISO 6789: 2003 type II klasse A
- Instelbereik: 17 - 340 Nm
- Lengte: 666 mm
- Schaal: 0,1 Nm
- Tolerantie:  $\pm 4\%$
- Hoekverdraaiing: 0 - 360 °
- Levensduur 2 x AA
- batterij standby: 110 h
- Opslag aantal metingen: 30



## Volg Toolspecial op Instagram en Facebook

Uitgave van LKQ Fource Nederland. Bedoeld voor de professionele BTW-plichtige vakhandel. Prijzen exclusief BTW. Fouten en prijswijzigingen voorbehouden. Levering zolang de voorraad strekt.

Acties zijn geldig van 21 maart t/m 19 juni 2024.  
Bestelnummer magazine: 0688 0006 00



Uw Toolspecial dealer: